

Nacional
FRIO



CATÁLOGO
2024

Nacional FRIO

A **Nacional Frio** tem como principal objetivo atender o nicho de supermercadistas de médio e grande porte, projetando, produzindo e instalando equipamentos de conservação e exposição de alimentos, otimizando as particularidades de cada cliente. Para isto, conta com estrutura, tecnologia e experiência de mais de 20 anos de refrigeração.

A **Nacional Frio** oferece equipamentos de qualidade, tecnologicamente adequados às normas e tendências de mercado, além de acompanhar o projeto de cada cliente desde o desenvolvimento até a etapa final de instalação.

Todos os equipamentos Nacional Frio, estão enquadrados nos requisitos, e **atendem às exigências da Portaria 371 do INMETRO**, que estabelece critérios e padrões de segurança, visando prevenir acidentes de consumo e proteger os usuários em relação aos possíveis riscos elétricos, mecânicos, térmicos, de fogo e radiação dos equipamentos em sua utilização normal.



Como ferramenta estratégica de qualidade e padronização, **a Nacional Frio mantém desde 2013**, os requisitos da **Certificação ISO 9001**, que representa um conjunto de normas de padrão internacional, tem como objetivo a melhoria contínua nos processos da empresa.



ÍNDICE

LINHA VISION

Expositores Verticais

Expositor Vertical Vision	06
Expositor Vertical Vision Congelados	10
Expositor Vertical Vision Máquina Acoplada	12
Expositor Vertical Vision Congelados Máquina Acoplada	14
Expositor Vertical Vision Plug-in	16
Expositor Vertical Vision Retaguarda	18

Expositores Semi Verticais

Expositor Semi Vertical Vision	20
Expositor Semi Vertical Vision Alto	22
Expositor Semi Vertical Vision Máquina Acoplada	24

Expositores Vidro Reto Açougue

Expositor Vidro Reto Vision Açougue	26
Expositor Vidro Reto Vision Açougue Máquina Acoplada	28
Expositor Vertical Vision Açougue Gancheira	30
Expositor Vertical Vision Açougue Gancheira Máquina Acoplada	32

Expositores Vidro Angular Açougue

Expositor Vidro Angular Vision Estático Açougue	34
Expositor Vidro Angular Vision Estático Açougue Máquina Acoplada	36
Expositor Vidro Angular Vision Estático Alto Açougue	38

Expositores Vidro Reto Padaria

Expositor Vidro Reto Vision Padaria	40
Expositor Vidro Reto Vision Padaria Máquina Acoplada	42
Expositor Vidro Reto Vision Dual Refrigerado	44

Vitrines para Padaria

Vitrine Vision	46
-----------------------------	-----------

Ilha para Congelados

Expositor Ilha Skin Condenser	50
Expositor Ilha Dupla Vision	52
Expositor Ilha Dupla Vision Máquina Acoplada	54

Expositores Horizontais

Expositor Horizontal Vision	56
--	-----------

NACIONAL STEEL

Check-out	60
Gôndolas	64
Acessórios de operação	70

NACIONAL WOOD

Expositor Bebidas	74
Expositor Hortifruti	76
Expositor Padaria	82
Expositor Açougue	86

Comunicação Visual

Câmara Fria

Sistemas de Refrigeração

Linha

VISION



EXPOSITOR VERTICAL VISION

APLICAÇÃO:

Frios e Laticínios / Frutas e Verduras / Carnes e Bebidas

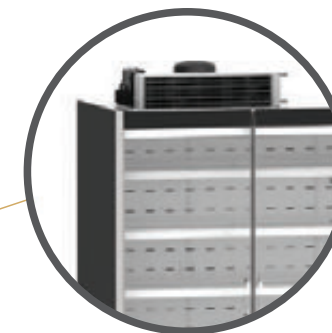

Opcional sistema Onboard



OPCIONAIS

- Revestimento interno (bojo) em aço inox escovado AISI 304. Painéis de fundo, laterais internas, bandejas, teto interno e prateleiras em aço inox escovado AISI 304
- Lateral com lado interno em aço espelhado AISI 430
- Lateral panorâmica
- Válvula de expansão eletrônica
- Personalização de cor na faixa inferior, laterais externas e serigrafia dos vidros (preto ou cinza)
- Escadinha: dois níveis de degraus, além do plano da bandeja de fundo
- Encartelado: suporte com plano inclinado de 15 níveis (Largo) e 10 níveis (Estreito)
- Caixa plástica para frutas e verduras
- Kit gancheira
- Divisor em policarbonato
- Gancho encartelado
- Apoio para bandejas e pizzas
- Cesto

EXPOSITOR VERTICAL ESTREITO				
Modelo	Comprimento (mm)	Profundidade (mm)	Altura (mm)	Temperatura (°C)
EVTVE FL 1250	1250	780	2090	2/6
EVTVE FL 1500	1500	780	2090	2/6
EVTVE FL 1875	1875	780	2090	2/6
EVTVE FL 2500	2500	780	2090	2/6
EVTVE FL 3750	3750	780	2090	2/6
EVTVE FV 1250	1250	780	2090	4/10
EVTVE FV 1500	1500	780	2090	4/10
EVTVE FV 1875	1875	780	2090	4/10
EVTVE FV 2500	2500	780	2090	4/10
EVTVE FV 3750	3750	780	2090	4/10
EVTVE CR 1250	1250	780	2090	0/2
EVTVE CR 1500	1500	780	2090	0/2
EVTVE CR 1875	1875	780	2090	0/2
EVTVE CR 2500	2500	780	2090	0/2
EVTVE CR 3750	3750	780	2090	0/2
EVTVE BB 1250	1250	780	2090	0/2
EVTVE BB 1500	1500	780	2090	0/2
EVTVE BB 1875	1875	780	2090	0/2
EVTVE BB 2500	2500	780	2090	0/2
EVTVE BB 3750	3750	780	2090	0/2
EVTVE EX 1250	1250	780	2090	-2/0
EVTVE EX 1500	1500	780	2090	-2/0
EVTVE EX 1875	1875	780	2090	-2/0
EVTVE EX 2500	2500	780	2090	-2/0
EVTVE EX 3750	3750	780	2090	-2/0

EXPOSITOR VERTICAL LARGO				
Modelo	Comprimento (mm)	Profundidade (mm)	Altura (mm)	Temperatura (°C)
EVTVL FL 1250	1250	980	2090	2/6
EVTVL FL 1875	1875	980	2090	2/6
EVTVL FL 2500	2500	980	2090	2/6
EVTVL FL 3750	3750	980	2090	2/6
EVTVL FV 1250	1250	980	2090	4/10
EVTVL FV 1875	1875	980	2090	4/10
EVTVL FV 2500	2500	980	2090	4/10
EVTVL FV 3750	3750	980	2090	4/10
EVTVL CR 1250	1250	980	2090	0/2
EVTVL CR 1875	1875	980	2090	0/2
EVTVL CR 2500	2500	980	2090	0/2
EVTVL CR 3750	3750	980	2090	0/2
EVTVL BB 1250	1250	980	2090	0/2
EVTVL BB 1875	1875	980	2090	0/2
EVTVL BB 2500	2500	980	2090	0/2
EVTVL BB 3750	3750	980	2090	0/2
EVTVL EF 1250	1250	980	2090	-2/0
EVTVL EF 1875	1875	980	2090	-2/0
EVTVL EF 2500	2500	980	2090	-2/0
EVTVL EF 3750	3750	980	2090	-2/0

EXPOSITOR VERTICAL ATACADO				
Modelo	Comprimento (mm)	Profundidade (mm)	Altura (mm)	Temperatura (°C)
EVTV FL 1250 A	1250	1080	2090	2/6
EVTV FL 1875 A	1875	1080	2090	2/6
EVTV FL 2500 A	2500	1080	2090	2/6
EVTV FL 3750 A	3750	1080	2090	2/6
EVTV FV 1250 A	1250	1080	2090	4/10
EVTV FV 1875 A	1875	1080	2090	4/10
EVTV FV 2500 A	2500	1080	2090	4/10
EVTV FV 3750 A	3750	1080	2090	4/10
EVTV CR 1250 A	1250	1080	2090	0/2
EVTV CR 1875 A	1875	1080	2090	0/2
EVTV CR 2500 A	2500	1080	2090	0/2
EVTV CR 3750 A	3750	1080	2090	0/2
EVTV BB 1250 A	1250	1080	2090	0/2
EVTV BB 1875 A	1875	1080	2090	0/2
EVTV BB 2500 A	2500	1080	2090	0/2
EVTV BB 3750 A	3750	1080	2090	0/2
EVTV EX 1250 A	1250	1080	2090	-2/0
EVTV EX 1875 A	1875	1080	2090	-2/0
EVTV EX 2500 A	2500	1080	2090	-2/0
EVTV EX 3750 A	3750	1080	2090	-2/0

QUANTIDADE DE PORTAS POR EXPOSITOR			
Tamanho (mm)	Quantidade	Tamanho (mm)	Quantidade
1250 / 1500	02	2500	04
1875	03	3750	06

EVTVEA
Expositor Vertical Vision
Estreito Aberto

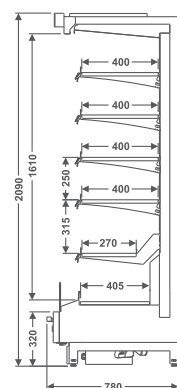

EVTVEF
Expositor Vertical Vision
Estreito Fechado

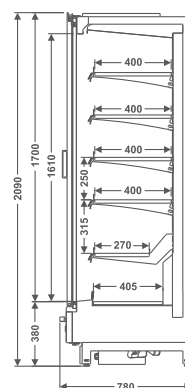

EVTVLA
Expositor Vertical Vision
Largo Aberto

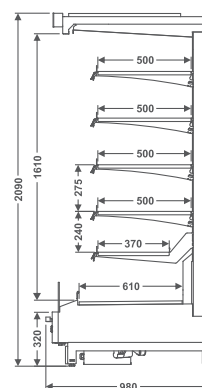

EVTVLF
Expositor Vertical Vision
Largo Fechado

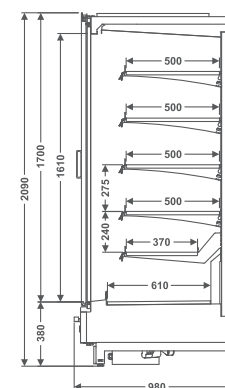

EVTV A
Expositor Vertical Vision
Atacado

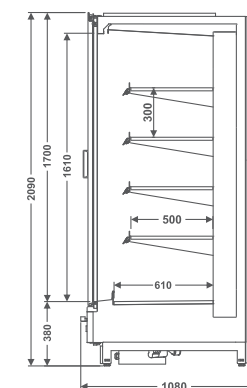





EXPOSITOR VERTICAL VISION CONGELADOS

APLICAÇÃO:

Produtos congelados



Iluminação LED nas colunas 4000k

Conjunto de portas pele de vidro, temperado, com resistência periférica nos vidros

Prateleiras de 400 ou 500mm profundidade, com regulagem de altura e inclinação

2 opções de porta etiquetas para as prateleiras

Válvula de expansão eletrônica

Bojo em aço galvanizado pintado



Capacidade de carga de 120kg por prateleira

Serpentina vertical (maior eficiência de degelo)

Ventilador eletrônico (redução no consumo de energia)

OPCIONAIS

- Revestimento interno (bojo) em aço inox escovado AISI 304. Painéis de fundo, laterais internas, bandejas, teto interno e prateleiras em aço inox escovado AISI 304
- Lateral com lado interno em aço espelhado AISI 430
- Personalização de cor na faixa inferior, laterais e serigrafia dos vidros (preto ou cinza)
- Iluminação LED nas prateleiras
- Porta etiquetas em barra de pvc ou aramado com porta etiquetas móvel
- Escadinha: dois níveis de degraus, além do plano da bandeja de fundo
- Divisor em policarbonato



EXPOSITOR VERTICAL LARGO					
Modelo	Comprimento (mm)	Profundidade (mm)	Altura (mm)	Temperatura (°C)	Portas (und)
EVTVL CG 1500	1500	995	2090	-18 / -22	02
EVTVL CG 2250	2250	995	2090	-18 / -22	03
EVTVL CG 3000	3000	995	2090	-18 / -22	04
EVTVL CG 3750	3750	995	2090	-18 / -22	05

EXPOSITOR VERTICAL ESTREITO					
Modelo	Comprimento (mm)	Profundidade (mm)	Altura (mm)	Temperatura (°C)	Portas (und)
EVTVE CG 1500	1500	795	2090	-18 / -22	02
EVTVE CG 2250	2250	795	2090	-18 / -22	03
EVTVE CG 3000	3000	795	2090	-18 / -22	04
EVTVE CG 3750	3750	795	2090	-18 / -22	05

EVTVE CG
Expositor Vertical Vision Estreito Congelados

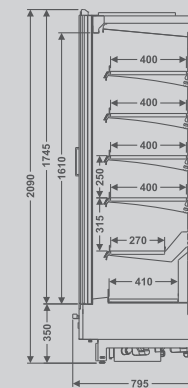

EVTVL CG
Expositor Vertical Vision Largo Congelados

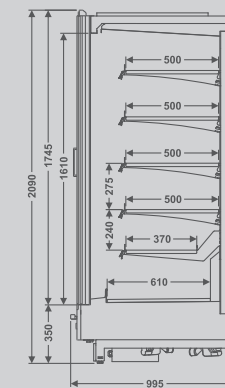

EXPOSITOR VERTICAL VISION MÁQUINA ACOPLADA

APLICAÇÃO:

Frios e Laticínios / Frutas e Verduras / Carnes e Bebidas

Conjunto de portas pele de vidro, sem colunas, temperado, com aquecimento nos vidros

Iluminação LED 4000K no teto e prateleiras ou nas colunas

Capacidade de carga de 90kg por prateleira

Prateleiras de 400mm profundidade, com regulagem de altura e inclinação

2 opções de porta etiquetas nas prateleiras

Ventilador eletrônico

Bojo em aço galvanizado pintado

Sistema de refrigeração: máquina acoplada R290 Inverter



OPCIONAIS

- Revestimento interno (bojo) em aço inox escovado AISI 304. Painéis de fundo, laterais internas, bandejas, teto interno e prateleiras em aço inox escovado AISI 304
- Lateral com lado interno em aço espelhado AISI 430
- Lateral panorâmica em vidro duplo insulado
- Personalização de cor na faixa inferior, laterais e serigrafia dos vidros (preto ou cinza)
- Porta etiquetas em barra de pvc ou aramado com porta etiquetas móvel
- Escadinha: dois níveis de degraus, além do plano da bandeja de fundo
- Encartelado: plano inclinado com 10 níveis para o suporte de encartelados
- Caixa plástica para frutas e verduras
- Cesto
- Kit gancheira
- Divisor em policarbonato
- Gancho encartelado
- Apoio para bandejas e pizzas



EXPOSITOR VERTICAL FECHADO

Modelo	Comprimento (mm)	Profundidade (mm)	Altura (mm)	Temperatura (°C)	Qtd. Portas (und)
EVTVF FL 1250 MA	1250	850	2100	2/6	02
EVTVF FL 1875 MA	1875	850	2100	2/6	03
EVTVF FL 2500 MA	2500	850	2100	2/6	04
EVTVF FV 1250 MA	1250	850	2100	4/10	02
EVTVF FV 1875 MA	1875	850	2100	4/10	03
EVTVF FV 2500 MA	2500	850	2100	4/10	04
EVTVF CR 1250 MA	1250	850	2100	0/2	02
EVTVF CR 1875 MA	1875	850	2100	0/2	03
EVTVF CR 2500 MA	2500	850	2100	0/2	04
EVTVF BB 1250 MA	1250	850	2100	0/2	02
EVTVF BB 1875 MA	1875	850	2100	0/2	03
EVTVF BB 2500 MA	2500	850	2100	0/2	04
EVTVF EX 1250 MA	1250	850	2100	-2/0	02
EVTVF EX 1875 MA	1875	850	2100	-2/0	03
EVTVF EX 2500 MA	2500	850	2100	-2/0	04

EXPOSITOR VERTICAL ABERTO

Modelo	Comprimento (mm)	Profundidade (mm)	Altura (mm)	Temperatura (°C)
EVTVA FL 900 MA	900	850	2100	2/6
EVTVA FL 1250 MA	1250	850	2100	2/6
EVTVA FL 1875 MA	1875	850	2100	2/6
EVTVA FL 2500 MA	2500	850	2100	2/6
EVTVA FV 900 MA	900	850	2100	4/10
EVTVA FV 1250 MA	1250	850	2100	4/10
EVTVA FV 1875 MA	1875	850	2100	4/10
EVTVA FV 2500 MA	2500	850	2100	4/10

EVTVF MA

Expositor Vertical Vision Fechado Máquina Acoplada

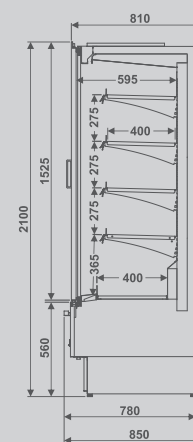

EVTVA MA

Expositor Vertical Vision Aberto Máquina Acoplada

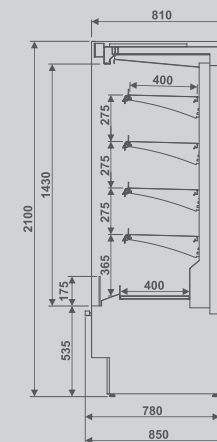

EXPOSITOR VERTICAL VISION CONGELADOS MÁQUINA ACOPLADA

APLICAÇÃO:

Produtos congelados

Conjunto de portas pele de vidro, temperado, com aquecimento nos vidros

Iluminação LED nas colunas 4000k

Capacidade de carga de 90Kg por prateleira

2 opções de porta etiquetas

Prateleiras de 400mm profundidade, com regulagem de altura e inclinação

Serpentina vertical (maior eficiência de degelo)

Ventilador eletrônico

Bojo em aço galvanizado pintado

Sistema de refrigeração: máquina acoplada R290 Inverter



OPCIONAIS

- Revestimento interno (bojo) em aço inox escovado AISI 304. Painéis de fundo, laterais internas, bandejas, teto interno e prateleiras em aço inox escovado AISI 304
- Lateral com lado interno em aço espelhado AISI 430
- Iluminação LED nas prateleiras
- Personalização de cor na faixa inferior, laterais e serigrafia dos vidros (preto ou cinza)
- Porta etiquetas em barra de pvc ou aramado com porta etiquetas móvel
- Divisor em policarbonato
- Gancho encartelado
- Cesto
- Apoio para bandejas e pizzas

EVTVCG MA
Expositor Vertical Vision
Congelados Máquina Acoplada

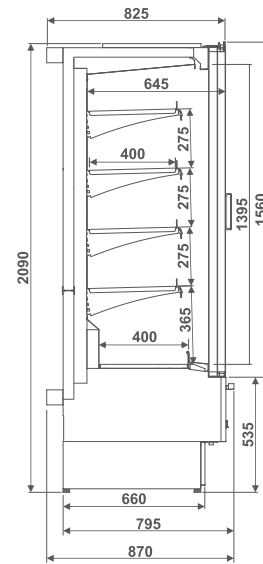

EXPOSITOR VERTICAL CONGELADOS MÁQUINA ACOPLADA

Modelo	Comprimento (mm)	Profundidade (mm)	Altura (mm)	Temperatura (°C)	Qtd. Portas (und)
EVTVCG 1250 MA	1250	870	2090	-18	02
EVTVCG 1875 MA	1875	870	2090	-18	03

EXPOSITOR VERTICAL VISION PLUG-IN

APLICAÇÃO:

Frios e Laticínios / Frutas e Verduras / Carnes e Bebidas



OPCIONAIS

- Revestimento interno (bojo) em aço inox escovado AISI 304. Painéis de fundo, laterais internas, bandejas, teto interno e prateleiras em aço inox escovado AISI 304
- Lateral com lado interno em aço espelhado AISI 430
- Lateral panorâmica em vidro duplo insulado
- Cesto (consulte modelos)
- Caixa plástica para frutas e verduras
- Personalização de cor na faixa inferior, laterais e serigrafia dos vidros (preto ou cinza)
- Porta etiquetas em barra de pvc ou aramado com porta etiquetas móvel
- Escadinha: dois níveis de degraus, além do plano da bandeja de fundo
- Encartelado: suporte com plano inclinado de 10 níveis
- Kit gancheira
- Divisor em policarbonato
- Gancho encartelado
- Apoio para bandejas e pizzas



IMPORTANTE!
 Altura mínima do pé
 direto de 5,00m.

EXPOSITOR VERTICAL ESTREITO

Modelo	Comprimento (mm)	Profundidade (mm)	Altura (mm)	Temperatura (°C)	Qtd. Portas (und)
EVTVE FL 1250 PI	1250	780	2315	2/6	02
EVTVE FL 1500 PI	1500	780	2315	2/6	02
EVTVE FL 1875 PI	1875	780	2315	2/6	03
EVTVE FL 2500 PI	2500	780	2315	2/6	04
EVTVE FL 3750 PI	3750	780	2315	2/6	06
EVTVE FV 1250 PI	1250	780	2315	4/10	02
EVTVE FV 1500 PI	1500	780	2315	4/10	02
EVTVE FV 1875 PI	1875	780	2315	4/10	03
EVTVE FV 2500 PI	2500	780	2315	4/10	04
EVTVE FV 3750 PI	3750	780	2315	4/10	06
EVTVE CR 1250 PI	1250	780	2315	0/2	02
EVTVE CR 1500 PI	1500	780	2315	0/2	02
EVTVE CR 1875 PI	1875	780	2315	0/2	03
EVTVE CR 2500 PI	2500	780	2315	0/2	04
EVTVE CR 3750 PI	3750	780	2315	0/2	06
EVTVE BB 1250 PI	1250	780	2315	0/2	02
EVTVE BB 1500 PI	1500	780	2315	0/2	02
EVTVE BB 1875 PI	1875	780	2315	0/2	03
EVTVE BB 2500 PI	2500	780	2315	0/2	04
EVTVE BB 3750 PI	3750	780	2315	0/2	06
EVTVE EX 1250 PI	1250	780	2315	-2/0	02
EVTVE EX 1500 PI	1500	780	2315	-2/0	02
EVTVE EX 1875 PI	1875	780	2315	-2/0	03
EVTVE EX 2500 PI	2500	780	2315	-2/0	04
EVTVE EX 3750 PI	3750	780	2315	-2/0	06

EVTVE PI
 Expositor Vertical Vision
 Estreito Plug-in

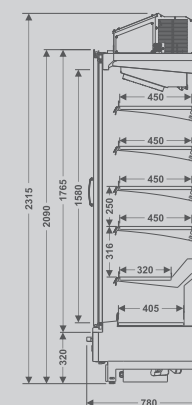

EXPOSITOR VERTICAL VISION RETAGUARDA

APLICAÇÃO:

Frios e Laticínios / Carnes

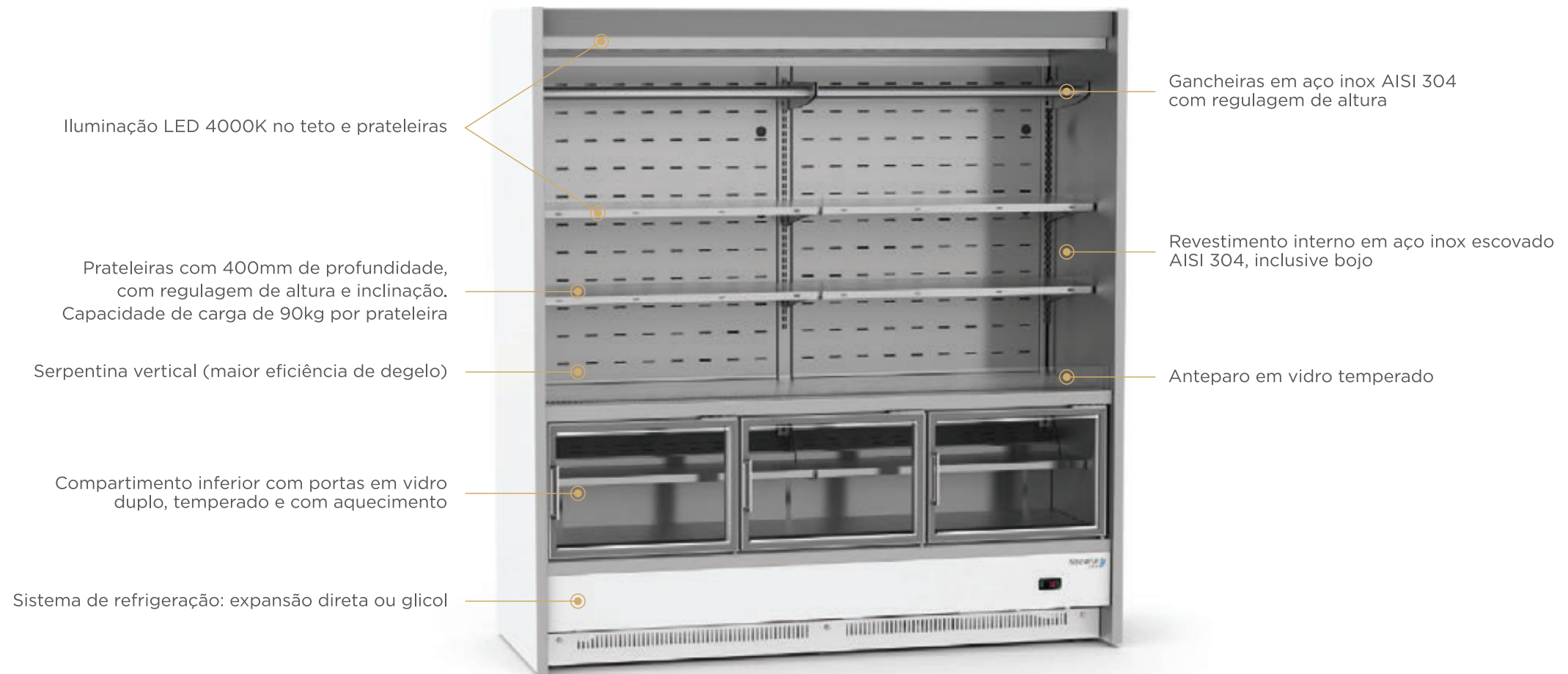

OPCIONAIS

- Revestimento interno (bojo), painéis de fundo, laterais internas, bandejas, teto interno e prateleiras em aço galvanizado pintado
- Personalização de cor na faixa inferior, laterais e serigrafia dos vidros (preto ou cinza)

EVTVRT E

Expositor Vertical Vision Retaguarda Estreito

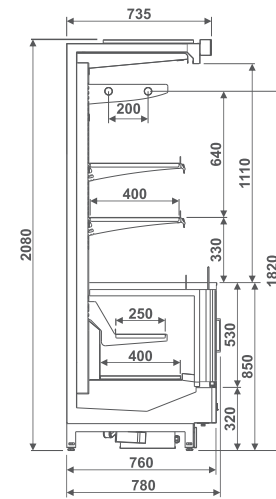

Modelo	Comprimento (mm)	Profundidade (mm)	Altura (mm)	Temperatura (°C)
EVTVRT E 1875	1875	780	2080	2/6

EXPOSITOR SEMI VERTICAL VISION

APLICAÇÃO:

Frios e Laticínios / Frutas e Verduras / Carnes e Bebidas

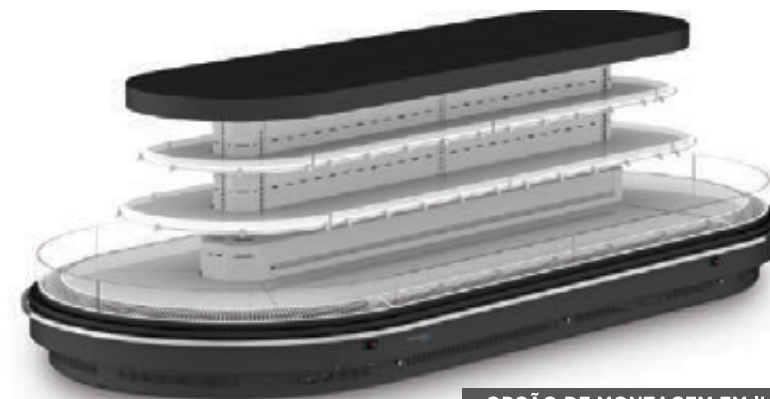

OPÇÃO DE MONTAGEM EM ILHA

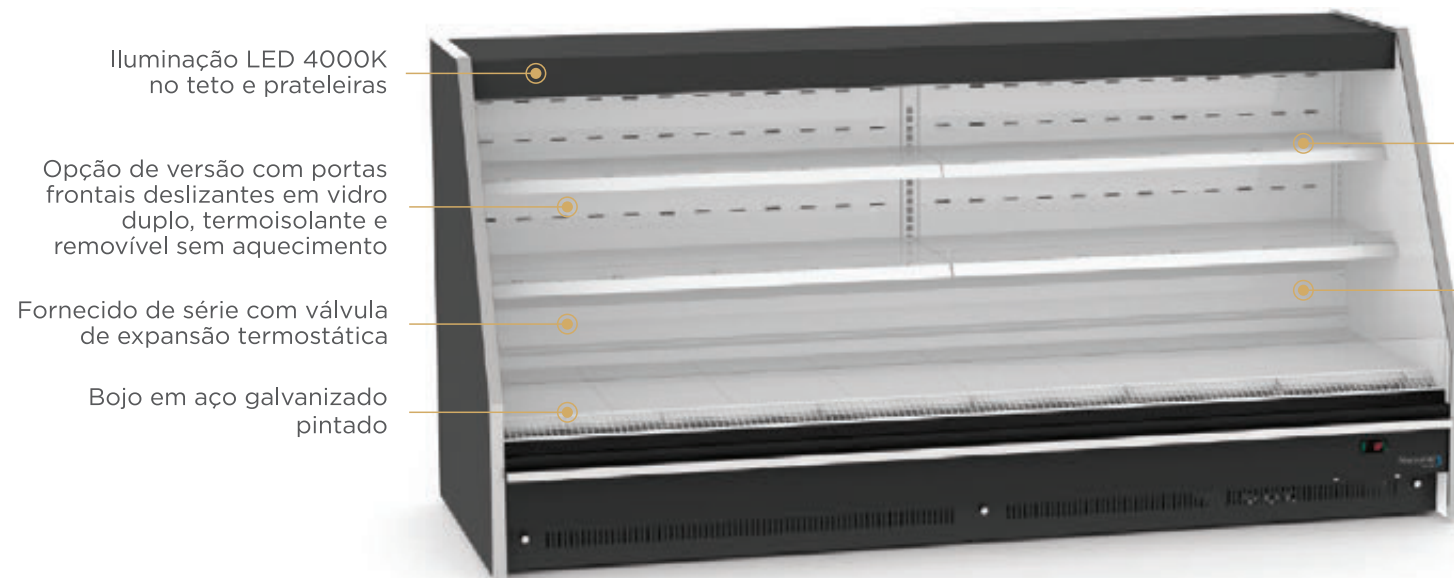

Iluminação LED 4000K no teto e prateleiras

Opção de versão com portas frontais deslizantes em vidro duplo, termoisolante e removível sem aquecimento

Fornecido de série com válvula de expansão termostática

Bojo em aço galvanizado pintado

Prateleiras de 300 ou 400mm profundidade, com regulagem de altura e inclinação

Ventilador eletrônico (redução no consumo de energia)



TERMINAL 180°



TERMINAL 90°

OPCIONAIS

- Revestimento interno (bojo) em aço inox escovado AISI 304. Painéis de fundo, laterais internas, bandejas, teto interno e prateleiras em aço inox escovado AISI 304
- Lateral reta ou angular panorâmica (em vidro duplo termoisolante)
- Lateral interna em aço espelhado AISI 430
- Personalização de cor na faixa inferior, laterais e serigrafia dos vidros
- Escadinha: dois níveis de degraus, além do plano da bandeja de fundo (exceto terminal 90° e 180°)
- Encartelado: plano inclinado com 15 níveis para o suporte de encartelados (exceto terminal 90° e 180°)
- Divisor em policarbonato
- Gancho encartelado
- Apoio para bandejas e pizzas

LATERAIS

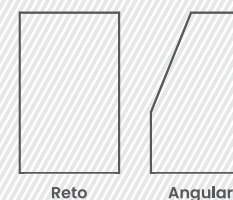

* **IMPORTANTE:** Não é possível geminação com dois terminais 180° para formar uma versão 360°.

Nacional
FRIO



EXPOSITOR SEMI VERTICAL FECHADO

Modelo	Comprimento (mm)	Profundidade (mm)	Altura (mm)	Temperatura (°C)	Qtd. Portas (und)
ESVVF FL 1250	1250	975	1255	2/6	02
ESVVF FL 1875	1875	975	1255	2/6	02
ESVVF FL 2500	2500	975	1255	2/6	04
ESVVF FL 3750	3750	975	1255	2/6	04
ESVVF FV 1250	1250	975	1255	4/10	02
ESVVF FV 1875	1875	975	1255	4/10	02
ESVVF FV 2500	2500	975	1255	4/10	04
ESVVF FV 3750	3750	975	1255	4/10	04
ESVVF CR 1250	1250	975	1255	0/2	02
ESVVF CR 1875	1875	975	1255	0/2	02
ESVVF CR 2500	2500	975	1255	0/2	04
ESVVF CR 3750	3750	975	1255	0/2	04
ESVVF BB 1250	1250	975	1255	0/2	02
ESVVF BB 1875	1875	975	1255	0/2	02
ESVVF BB 2500	2500	975	1255	0/2	04
ESVVF BB 3750	3750	975	1255	0/2	04

EXPOSITOR SEMI VERTICAL ABERTO

Modelo	Comprimento (mm)	Profundidade (mm)	Altura (mm)	Temperatura (°C)
ESVVA FL 1250	1250	975	1255	2/6
ESVVA FL 1875	1875	975	1255	2/6
ESVVA FL 2500	2500	975	1255	2/6
ESVVA FL 3750	3750	975	1255	2/6
ESVVA FV 1250	1250	975	1255	4/10
ESVVA FV 1875	1875	975	1255	4/10
ESVVA FV 2500	2500	975	1255	4/10
ESVVA FV 3750	3750	975	1255	4/10

Lateral Angular (A) / Reto (R) / Curva (C)

* Fechado: Portas de Correr (C) / Portas de Giro (G) / Versão Aberto (A)
Altura 1250mm (nada) / Altura 1500 High (H)

ESVVA

Expositor Semi Vertical
Vision Aberto

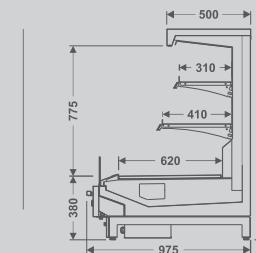

ESVVF

Expositor Semi Vertical
Vision Fechado

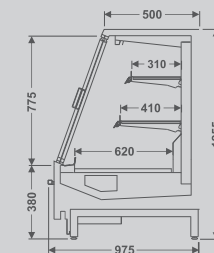

EXPOSITOR SEMI VERTICAL VISION ALTO

APLICAÇÃO:

Frios e Laticínios / Frutas e Verduras / Carnes e Bebidas



OPÇÃO DE MONTAGEM EM ILHA

Fornecido de série com válvula de expansão termostática

Ventilador eletrônico (redução no consumo de energia)



TERMINAL 180°



TERMINAL 90°

OPCIONAIS

- Revestimento interno (bojo) em aço inox escovado AISI 304. Painéis de fundo, laterais internas, bandejas, teto interno e prateleiras em aço inox escovado AISI 304
- Lateral reta ou angular panorâmica (em vidro duplo termoisolante)
- Lateral interna em aço espelhado AISI 430
- Personalização de cor na faixa inferior, laterais e serigrafia dos vidros
- Escadinha: dois níveis de degraus, além do plano da bandeja de fundo (exceto terminal 90° e 180°)
- Encartelado: plano inclinado com 15 níveis para o suporte de encartelados (exceto terminal 90° e 180°)
- Divisor em policarbonato
- Gancho encartelado
- Apoio para bandejas e pizzas

LATERAIS

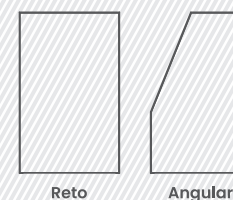

* **IMPORTANTE:** Não é possível geminação com dois terminais 180° para formar uma versão 360°.

Nacional
FRIO



EXPOSITOR SEMI VERTICAL FECHADO ALTO

Modelo	Comprimento (mm)	Profundidade (mm)	Altura (mm)	Temperatura (°C)	Qty. Portas (und)
ESVVFH FL 1250	1250	975	1500	2/6	02
ESVVFH FL 1875	1875	975	1500	2/6	02
ESVVFH FL 2500	2500	975	1500	2/6	04
ESVVFH FL 3750	3750	975	1500	2/6	04
ESVVFH FV 1250	1250	975	1500	4/10	02
ESVVFH FV 1875	1875	975	1500	4/10	02
ESVVFH FV 2500	2500	975	1500	4/10	04
ESVVFH FV 3750	3750	975	1500	4/10	04
ESVVFH CR 1250	1250	975	1500	0/2	02
ESVVFH CR 1875	1875	975	1500	0/2	02
ESVVFH CR 2500	2500	975	1500	0/2	04
ESVVFH CR 3750	3750	975	1500	0/2	04
ESVVFH BB 1250	1250	975	1500	0/2	02
ESVVFH BB 1875	1875	975	1500	0/2	02
ESVVFH BB 2500	2500	975	1500	0/2	04
ESVVFH BB 3750	3750	975	1500	0/2	04

EXPOSITOR SEMI VERTICAL ABERTO ALTO

Modelo	Comprimento (mm)	Profundidade (mm)	Altura (mm)	Temperatura (°C)
ESVVAH FL 1250	1250	975	1500	2/6
ESVVAH FL 1875	1875	975	1500	2/6
ESVVAH FL 2500	2500	975	1500	2/6
ESVVAH FL 3750	3750	975	1500	2/6
ESVVAH FV 1250	1250	975	1500	4/10
ESVVAH FV 1875	1875	975	1500	4/10
ESVVAH FV 2500	2500	975	1500	4/10
ESVVAH FV 3750	3750	975	1500	4/10

Lateral Angular (A) / Reto (R) / Curva (C)
 * Fechado: Portas de Correr (C) / Portas de Giro (G) / Versão Aberto (A)
 Altura 1250mm (nada) / Altura 1500 High (H)

ESVVAH

Expositor Semi Vertical Vision Aberto Alto

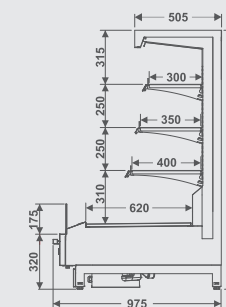

EXPOSITOR SEMI VERTICAL VISION MÁQUINA ACOPLADA

APLICAÇÃO:

Frios e Laticínios / Frutas e Verduras / Carnes e Bebidas



Iluminação LED 4000K
no teto e prateleiras

Prateleiras superior 300mm e
inferior 400mm profundidade,
com regulagem de altura e inclinação

Ventilador eletrônico
(redução no consumo de energia)

Bojo em aço galvanizado pintado

Máquina acoplada

OPCIONAIS

- Revestimento interno (bojo) em aço inox escovado AISI 304. Painéis de fundo, laterais internas, bandejas, teto interno e prateleiras em aço inox escovado AISI 304
- Lateral reta ou angular panorâmica (em vidro duplo termoisolante)
- Lateral interna em aço espelhado AISI 430
- Personalização de cor na faixa inferior, laterais e serigrafia dos vidros
- Escadinha: dois níveis de degraus, além do plano da bandeja de fundo
- Encartelado: plano inclinado com 15 níveis para o suporte de encartelados
- Divisor em policarbonato
- Gancho encartelado
- Apoio para bandejas e pizzas
- Portas frontais deslizantes em vidro duplo, termoisolante

LATERAIS

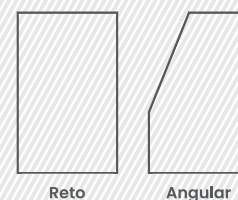

* **IMPORTANTE:** Não é possível geminação com dois terminais 180° para formar uma versão 360°.

ESVVA MA
Expositor Semi Vertical Vision Aberto
Máquina Acoplada

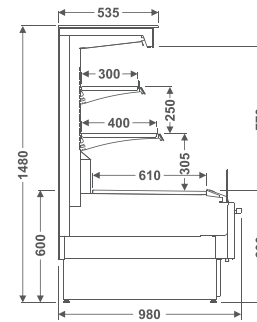

EXPOSITOR SEMI VERTICAL FECHADO					
Modelo	Comprimento (mm)	Profundidade (mm)	Altura (mm)	Temperatura (°C)	Qtd. Portas (und)
ESVVF FL 1250 MA	1250	980	1480	2/6	02
ESVVF FL 1875 MA	1875	980	1480	2/6	02
ESVVF FL 2500 MA	2500	980	1480	2/6	04
ESVVF FL 3750 MA	3750	980	1480	2/6	04
ESVVF FV 1250 MA	1250	980	1480	4/10	02
ESVVF FV 1875 MA	1875	980	1480	4/10	02
ESVVF FV 2500 MA	2500	980	1480	4/10	04
ESVVF FV 3750 MA	3750	980	1480	4/10	04
ESVVF CR 1250 MA	1250	980	1480	0/2	02
ESVVF CR 1875 MA	1875	980	1480	0/2	02
ESVVF CR 2500 MA	2500	980	1480	0/2	04
ESVVF CR 3750 MA	3750	980	1480	0/2	04
ESVVF BB 1250 MA	1250	980	1480	0/2	02
ESVVF BB 1875 MA	1875	980	1480	0/2	02
ESVVF BB 2500 MA	2500	980	1480	0/2	04
ESVVF BB 3750 MA	3750	980	1480	0/2	04

EXPOSITOR SEMI VERTICAL ABERTO				
Modelo	Comprimento (mm)	Profundidade (mm)	Altura (mm)	Temperatura (°C)
ESVVA FL 1250 MA	1250	980	1480	2/6
ESVVA FL 1875 MA	1875	980	1480	2/6
ESVVA FL 2500 MA	2500	980	1480	2/6
ESVVA FL 3750 MA	3750	980	1480	2/6
ESVVA FV 1250 MA	1250	980	1480	4/10
ESVVA FV 1875 MA	1875	980	1480	4/10
ESVVA FV 2500 MA	2500	980	1480	4/10
ESVVA FV 3750 MA	3750	980	1480	4/10

Lateral Angular (A) / Reto (R) / Curva (C)
 Fechado: Portas de Correr (C) / Portas de Giro (G) / Versão Aberto (A)
 Máquina Acoplada (MA) / Máquina Remota (nada)

IMPORTANTE!

Para o funcionamento correto deste equipamento, recomenda-se manter o ambiente na temperatura de 25°C e UR 60%. Além disso, evite locais com circulação de ar recorrente, pois poderá interferir no desempenho de frio deste.

EXPOSITOR VIDRO RETO VISION AÇOUGUE

APLICAÇÃO:

Carnes

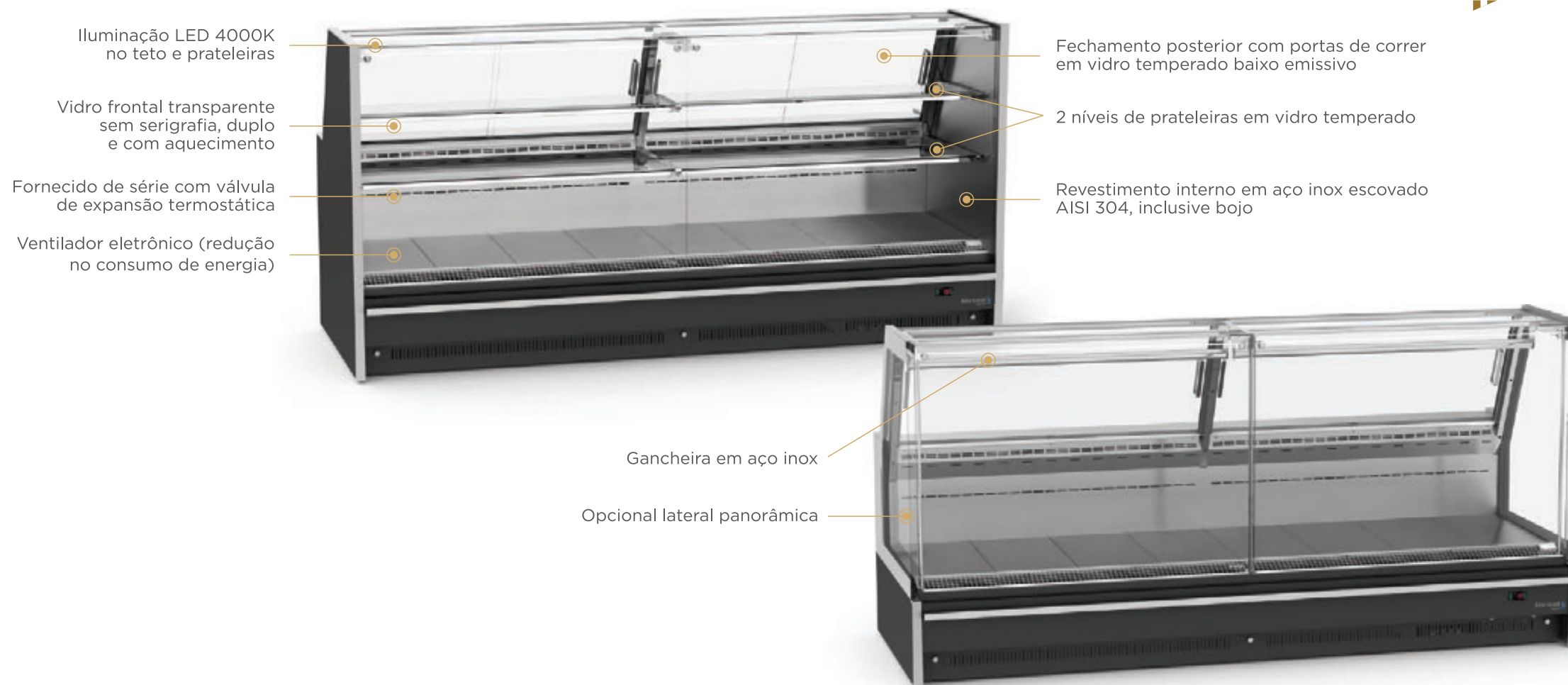

Iluminação LED 4000K no teto e prateleiras

Vidro frontal transparente sem serigrafia, duplo e com aquecimento

Fornecido de série com válvula de expansão termostática

Ventilador eletrônico (redução no consumo de energia)

Fechamento posterior com portas de correr em vidro temperado baixo emissivo

2 níveis de prateleiras em vidro temperado

Revestimento interno em aço inox escovado AISI 304, inclusive bojo

Gancheira em aço inox

Opcional lateral panorâmica

OPCIONAIS

- Lateral panorâmica (em vidro duplo termoisolante)
- Vidro frontal e superior com serigrafia
- Personalização de cor na faixa inferior, laterais e serigrafia dos vidros
- Válvula de expansão eletrônica (redução no consumo de energia)
- Lateral com lado interno em aço espelhado AISI 430
- Gancheira dupla em aço inox
- Kit bandeja em aço inox ou PP atóxico
- Divisor interno



Modelo	Comprimento (mm)	Profundidade (mm)	Altura (mm)	Temperatura (°C)
EVRVAG 1250	1250	980	1255	0/2
EVRVAG 1875	1875	980	1255	0/2
EVRVAG 2500	2500	980	1255	0/2
EVRVAG 3750	3750	980	1255	0/2

Modelo	Comprimento (mm)	Profundidade (mm)	Altura (mm)	Temperatura (°C)
EVRVAP 1250	1250	980	1255	0/2
EVRVAP 1875	1875	980	1255	0/2
EVRVAP 2500	2500	980	1255	0/2
EVRVAP 3750	3750	980	1255	0/2

EVRVAG
Expositor Vidro Reto Vision
Açougue Gancheira

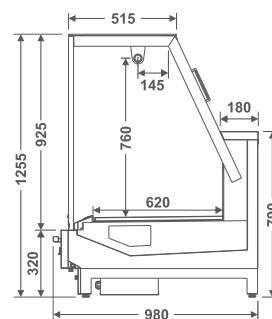

EVRVAP
Expositor Vidro Reto Vision
Açougue Prateleira

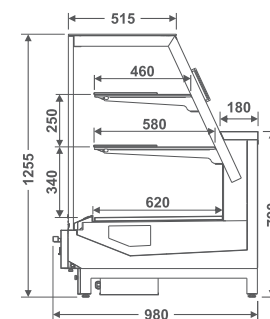

EXPOSITOR VIDRO RETO VISION AÇOUGUE MÁQUINA ACOPLADA

APLICAÇÃO:

Carnes

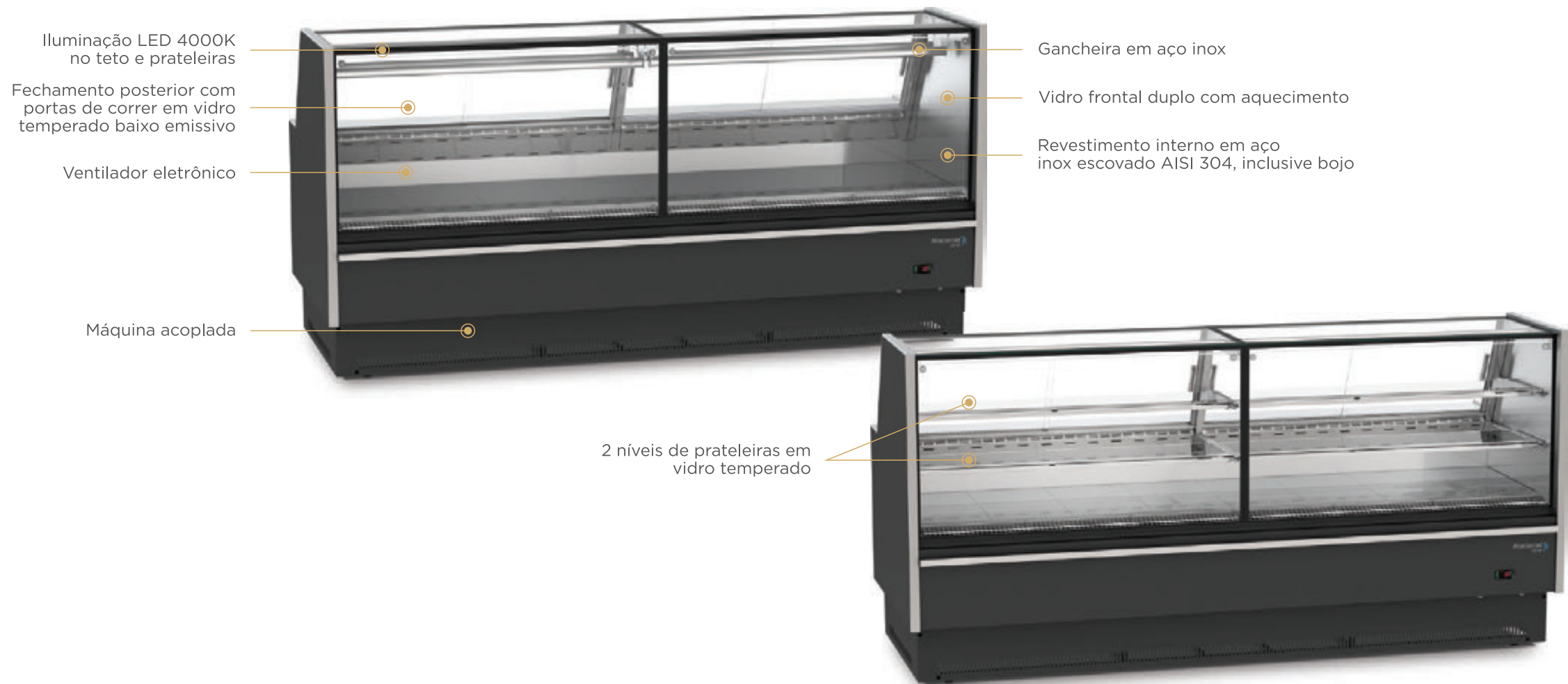

OPCIONAIS

- Lateral panorâmica (em vidro duplo termoisolante)
- Personalização de cor na faixa inferior, laterais e serigrafia dos vidros
- Revestimento interno em aço inox AISI 430 espelhado
- Gancheira dupla em aço inox
- Kit bandeja em aço inox ou PP atóxico
- Divisor interno
- Kit suporte balança
- Escadinha: dois níveis de degraus, além do plano da bandeja de fundo

EVRVAGMA
Expositor Vidro Reto Vision
Açougue Gancheira Máquina Acoplada

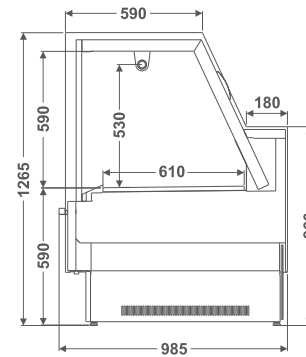

EVRVAPMA
Expositor Vidro Reto Vision
Açougue Prateleira Máquina Acoplada

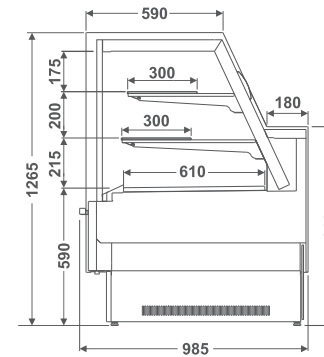

Modelo	Comprimento (mm)	Profundidade (mm)	Altura (mm)	Temperatura (°C)
EVRVAGMA 1250	1250	985	1265	0/2
EVRVAGMA 1875	1875	985	1265	0/2
EVRVAGMA 2500	2500	985	1265	0/2
EVRVAGMA 3750	3750	985	1265	0/2

Modelo	Comprimento (mm)	Profundidade (mm)	Altura (mm)	Temperatura (°C)
EVRVAPMA 1250	1250	985	1265	0/2
EVRVAPMA 1875	1875	985	1265	0/2
EVRVAPMA 2500	2500	985	1265	0/2
EVRVAPMA 3750	3750	985	1265	0/2

EXPOSITOR VERTICAL VISION AÇOUGUE GANCHEIRA

APLICAÇÃO:

Carnes

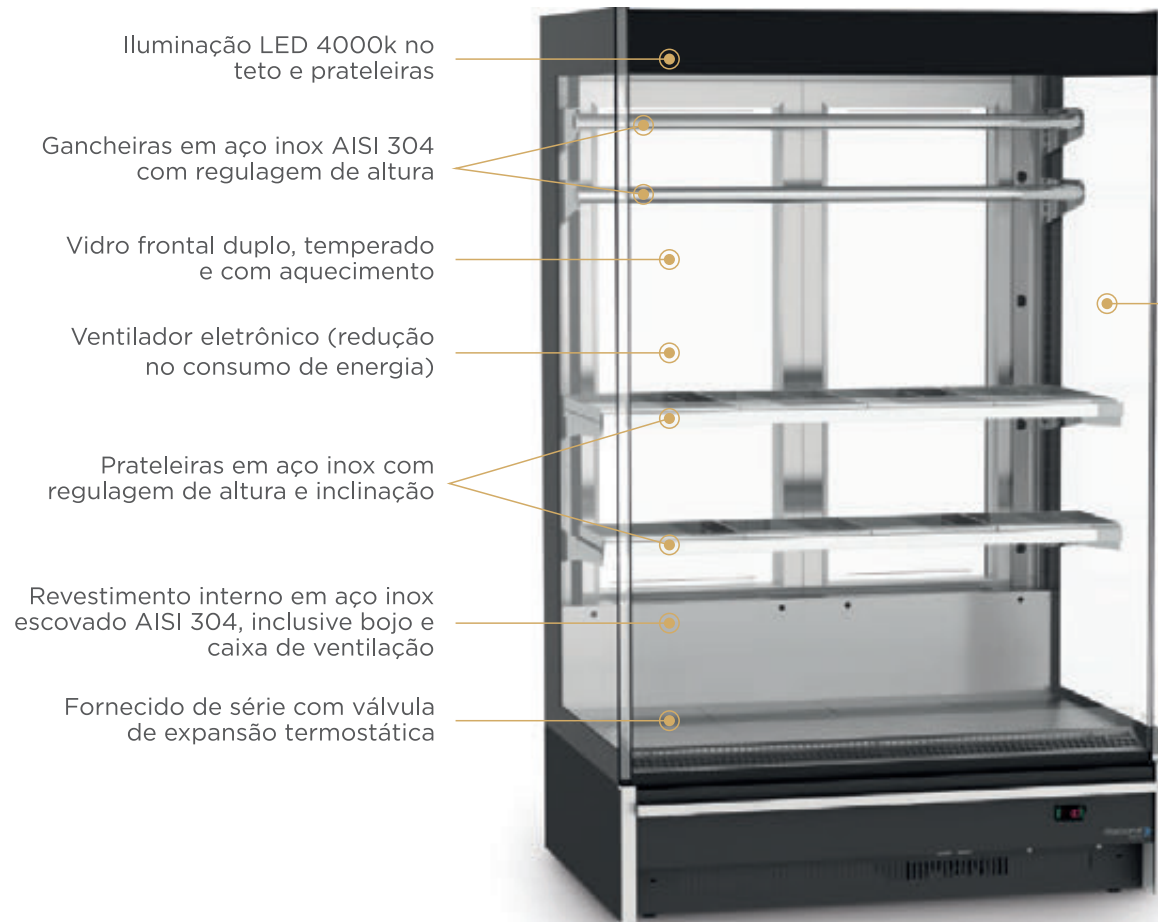

VERSÃO PASS THROUGH

Portas frontais em vidro duplo, temperado com aquecimento, para auto atendimento

Opcional lateral panorâmica transparente



Fechamento posterior com portas de bater em vidro duplo, com aquecimento, temperado e quadro de alumínio



OPCIONAIS

- Lateral panorâmica transparente (em vidro duplo termoisolante)
- Personalização de cor na faixa inferior, laterais e serigrafia dos vidros
- Lateral interna em aço inox AISI 430 espelhado

OPÇÃO DRY AGED

- Controle de umidade interna
- Controle de ventilação
- Bloqueio de acesso ao expositor

EVTVAG
Expositor Vertical Vision Açougue Gancheira

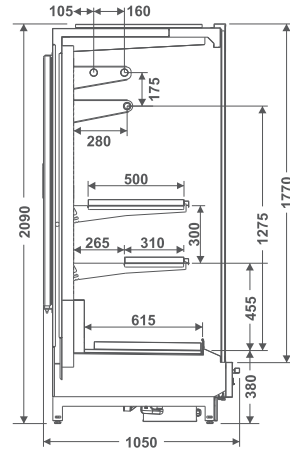

EVTVPT
Expositor Vertical Vision Pass Through

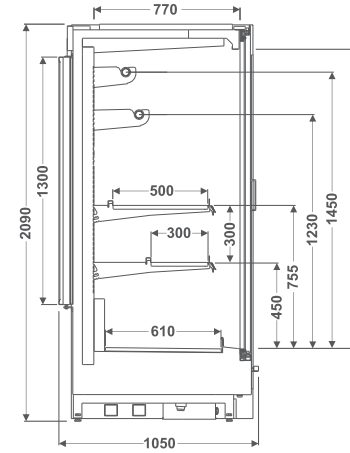

Modelo	Comprimento (mm)	Profundidade (mm)	Altura (mm)	Temperatura (°C)
EVTVAG 1250	1250	1050	2090	0/2
EVTVAG 1875	1875	1050	2090	0/2

Modelo	Comprimento (mm)	Profundidade (mm)	Altura (mm)	Temperatura (°C)
EVTVPT 1250	1250	1050	2090	0/2
EVTVPT 1875	1875	1050	2090	0/2
EVTVPT 2500	2500	1050	2090	0/2
EVTVPT 3750	3750	1050	2090	0/2

EXPOSITOR VERTICAL VISION AÇOUGUE GANCHEIRA MÁQUINA ACOPLADA

APLICAÇÃO:

Carnes

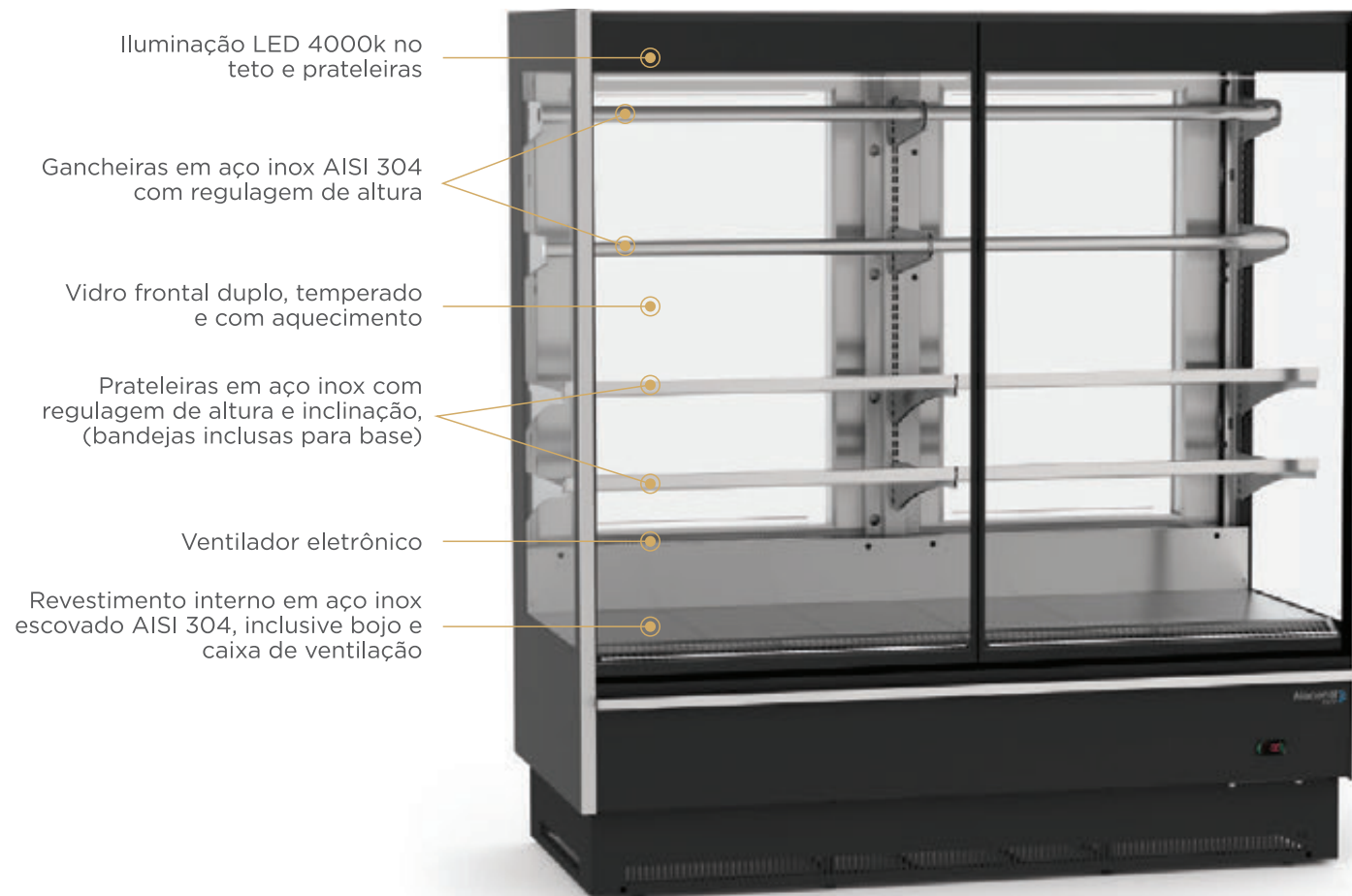

OPCIONAIS

- Lateral panorâmica transparente (em vidro duplo termoisolante)
- Personalização de cor na faixa inferior, laterais e serigrafia dos vidros
- Lateral interna em aço inox AISI 430 espelhado

COM OPÇÃO DRY AGED

- Controle de umidade interna
- Controle de ventilação
- Bloqueio de acesso ao expositor

EVTVAGMA

Expositor Vertical Vision Açougue Gancheira
Máquina Acoplada

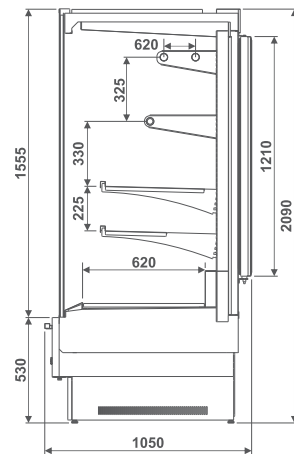

Modelo	Comprimento (mm)	Profundidade (mm)	Altura (mm)	Temperatura (°C)
EVTVAG 1250 MA	1250	1050	2090	0/2
EVTVAG 1875 MA	1875	1050	2090	0/2

EXPOSITOR VIDRO ANGULAR VISION ESTÁTICO AÇOUGUE

APLICAÇÃO:

Carnes

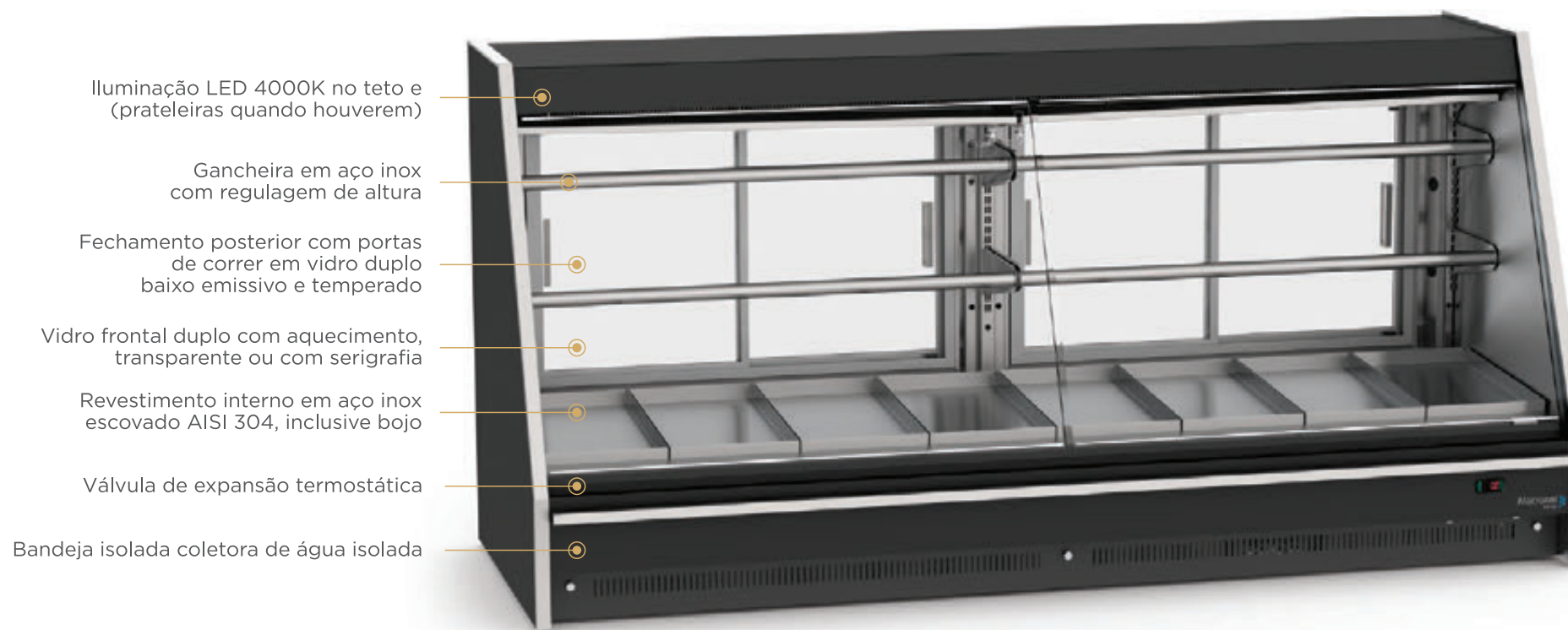

OPCIONAIS

- ❑ Lateral panorâmica (em vidro duplo termoisolante)
- ❑ Personalização de cor na faixa inferior, laterais e serigrafia dos vidros
- ❑ Lateral com lado interno em aço inox AISI 430 espelhado
- ❑ Kit bandeja em aço inox ou PP atóxico



EVAVEAP

Expositor Vidro Angular Vision
Estático Açougue Prateleira

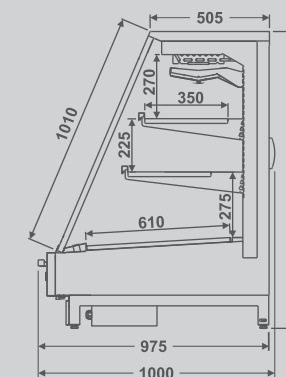

EVAVEAG

Expositor Vidro Angular Vision
Estático Açougue Gancheira

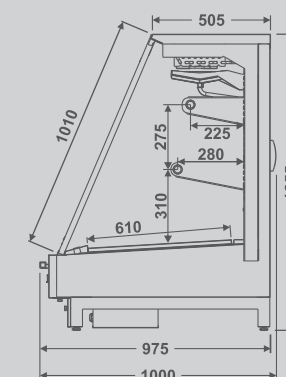

Modelo	Comprimento (mm)	Profundidade (mm)	Altura (mm)	Temperatura (°C)
EVAVEA 1250	1250	1000	1255	0/2
EVAVEA 1875	1875	1000	1255	0/2
EVAVEA 2500	2500	1000	1255	0/2

EXPOSITOR VIDRO ANGULAR VISION ESTÁTICO AÇOUGUE MÁQ. ACOP.

APLICAÇÃO:

Carnes

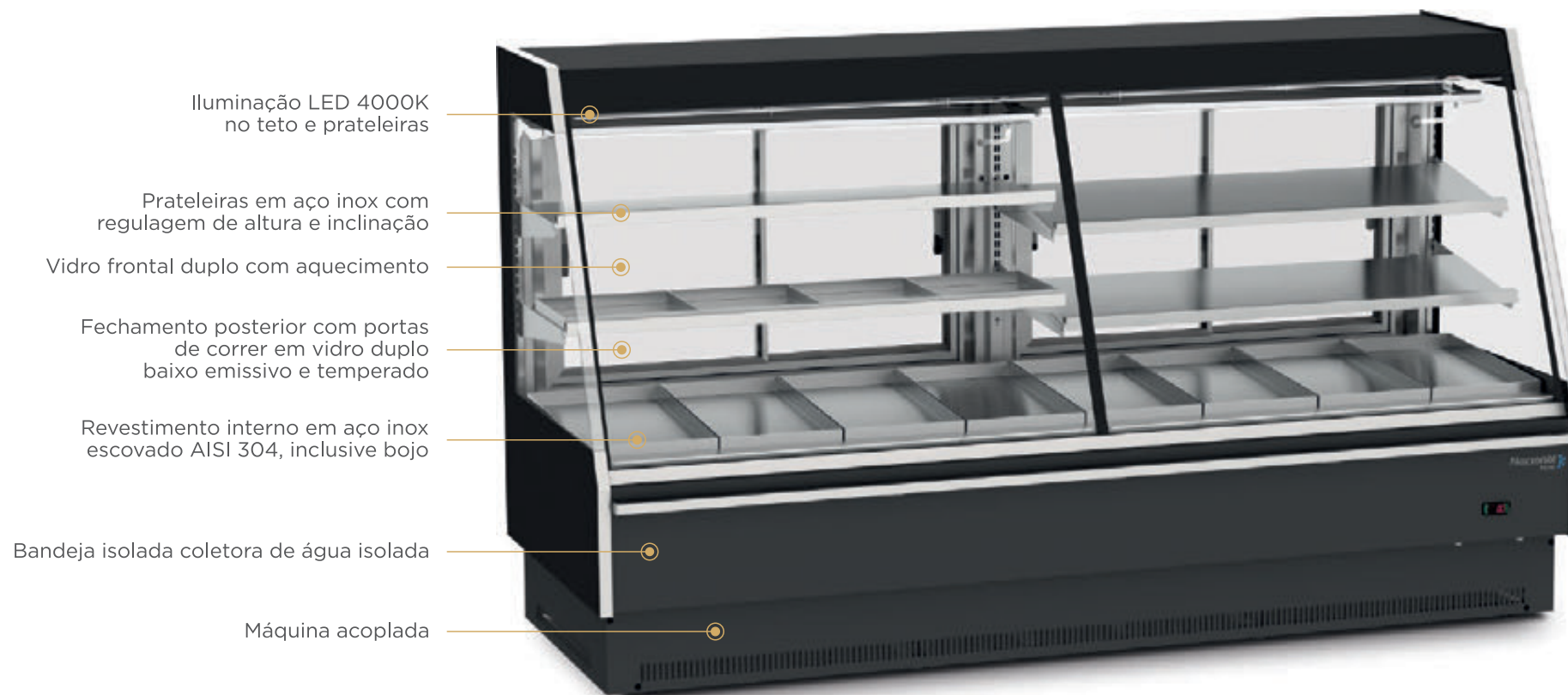

OPCIONAIS

- ❑ Lateral panorâmica (em vidro duplo termoisolante)
- ❑ Personalização de cor na faixa inferior, laterais e serigrafia dos vidros
- ❑ Lateral com lado interno em aço inox AISI 430 espelhado
- ❑ Kit bandeja em aço inox ou PP atóxico

EVAVEAP MA

Expositor Vidro Angular Vision
Estático Açougue Prateleira Máquina Acoplada

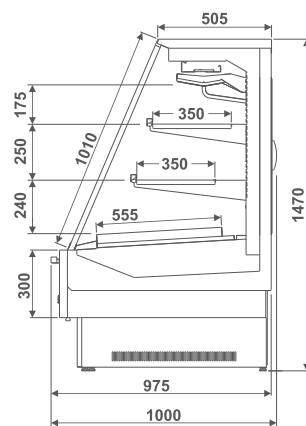

EVAVEAG MA

Expositor Vidro Angular Vision
Estático Açougue Gancheira Máquina Acoplada

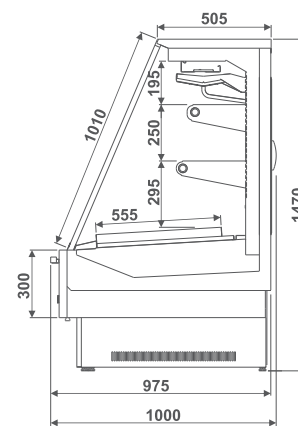

Modelo	Comprimento (mm)	Profundidade (mm)	Altura (mm)	Temperatura (°C)
EVAVEA 1250 MA	1250	1000	1470	0/2
EVAVEA 1875 MA	1875	1000	1470	0/2
EVAVEA 2500 MA	2500	1000	1470	0/2

EXPOSITOR VIDRO ANGULAR VISION ESTÁTICO ALTO AÇOUGUE

APLICAÇÃO:

Carnes

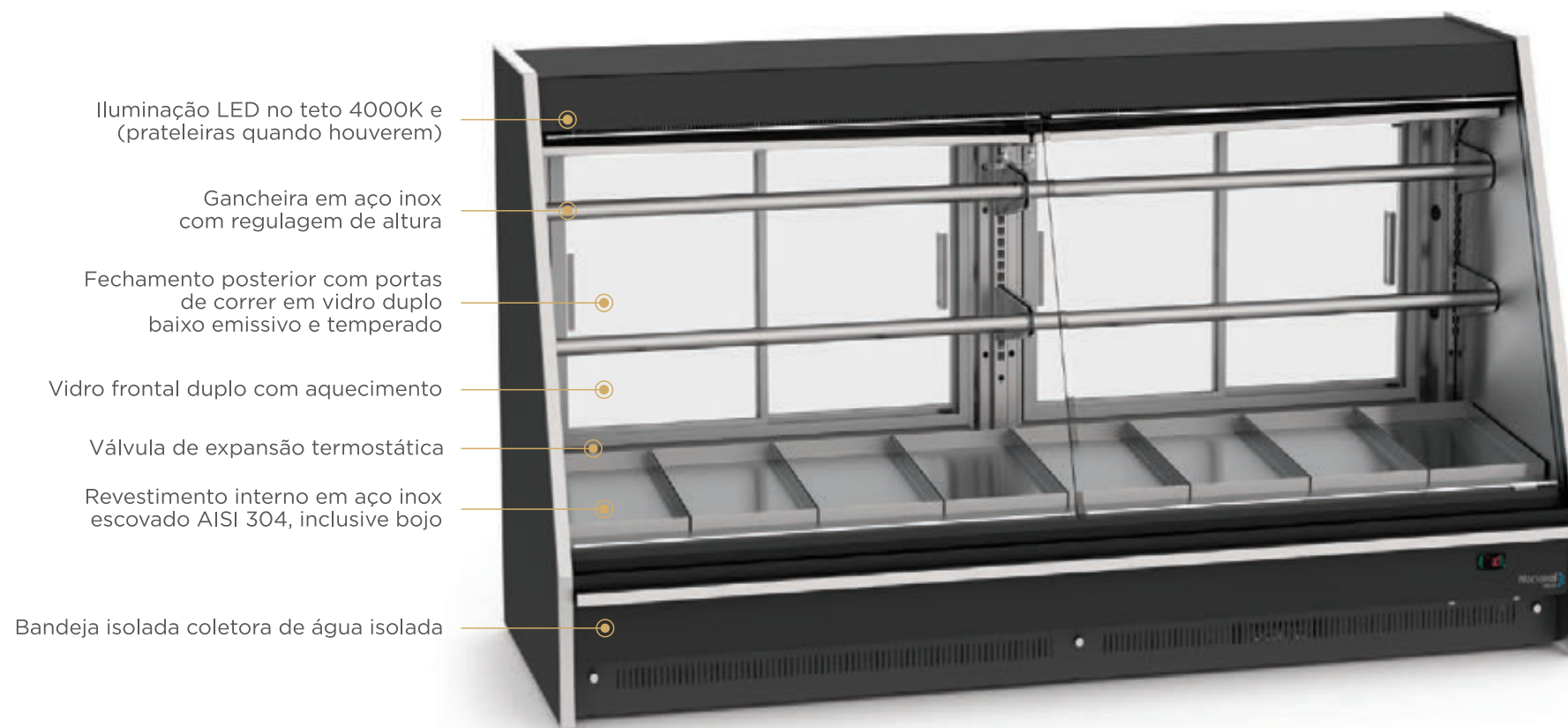

OPCIONAIS

- ❑ Lateral panorâmica (em vidro duplo termoisolante)
- ❑ Personalização de cor na faixa inferior, laterais e serigrafia dos vidros
- ❑ Lateral com lado interno em aço inox AISI 430 espelhado
- ❑ Kit bandeja em aço inox ou PP atóxico

EVAVEHAP

Expositor Vidro Angular Vision
Estático Alto Açougue Prateleira

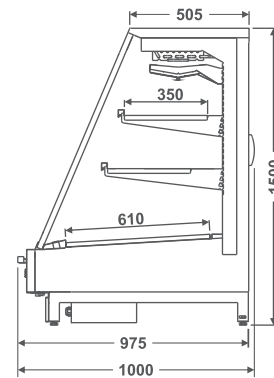

EVAVEHAG

Expositor Vidro Angular Vision
Estático Alto Açougue Gancheira

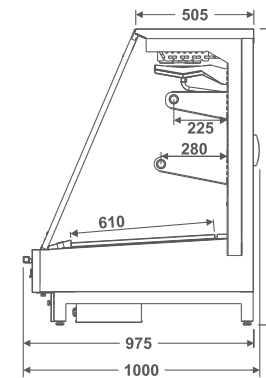

Modelo	Comprimento (mm)	Profundidade (mm)	Altura (mm)	Temperatura (°C)
EVAVEHA 1250	1250	1000	1500	0/2
EVAVEHA 1875	1875	1000	1500	0/2
EVAVEHA 2500	2500	1000	1500	0/2

EXPOSITOR VIDRO RETO VISION PADARIA

APLICAÇÃO:

Refrigerado: Frios e Laticínios / Tortas e Doces

Aquecido: Salgados

Seco: Pães / Bolos / Bolachas



OPCIONAIS

- Lateral panorâmica (em vidro duplo termoisolante)
- Vidro frontal e superior com serigrafia
- Personalização de cor na faixa inferior, laterais e serigrafia dos vidros
- Revestimento interno em aço inox 304 ou pintado em preto ou cinza platinado
- Kit bandeja em aço inox ou PP atóxico
- Escadinha: dois níveis de degraus, além do plano da bandeja de fundo (exceto na Curva de 90°)



Modelo	Comprimento (mm)	Profundidade (mm)	Altura (mm)	Temperatura (°C)
EVRVR 1250	1250	980	1250	2/6
EVRVR 1875	1875	980	1250	2/6
EVRVR 2500	2500	980	1250	2/6
EVRVR 3750	3750	980	1250	2/6

Modelo	Comprimento (mm)	Profundidade (mm)	Altura (mm)	Temperatura (°C)
EVRVQ 1250	1250	980	1250	60
EVRVQ 1875	1875	980	1250	60
EVRVQ 2500	2500	980	1250	60
EVRVQ 3750	3750	980	1250	60

Modelo	Comprimento (mm)	Profundidade (mm)	Altura (mm)	Temperatura (°C)
EVRVS 1250	1250	980	1250	Ambiente
EVRVS 1875	1875	980	1250	Ambiente
EVRVS 2500	2500	980	1250	Ambiente
EVRVS 3750	3750	980	1250	Ambiente

EVRV

Expositor Vidro Reto Vision

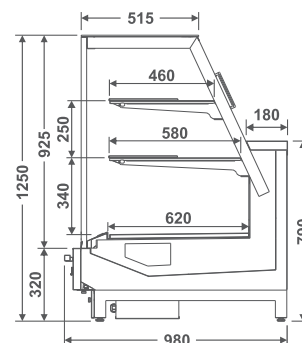

EXPOSITOR VIDRO RETO VISION PADARIA MÁQUINA ACOPLADA

APLICAÇÃO:

Refrigerado: Frios e Laticínios / Tortas e Doces

Aquecido: Salgados

Seco: Pães / Bolos / Bolachas

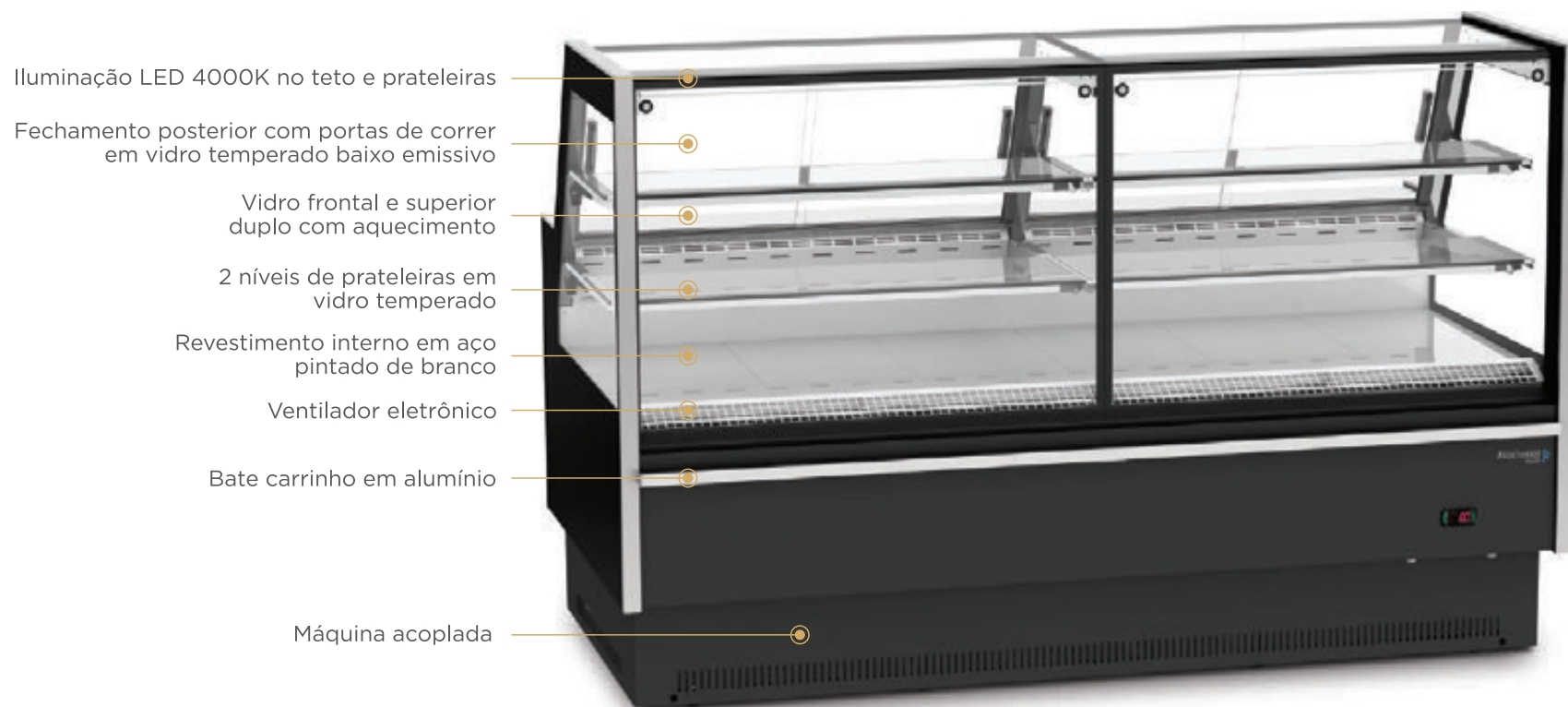

Iluminação LED 4000K no teto e prateleiras

Fechamento posterior com portas de correr em vidro temperado baixo emissivo

Vidro frontal e superior duplo com aquecimento

2 níveis de prateleiras em vidro temperado

Revestimento interno em aço pintado de branco

Ventilador eletrônico

Bate carrinho em alumínio

Máquina acoplada



OPCIONAIS

- Lateral panorâmica (em vidro duplo termoisolante)
- Ventilador eletrônico (redução no consumo de energia)
- Personalização de cor na faixa inferior, laterais e serigrafia dos vidros
- Revestimento interno em aço inox 304 ou galvanizado pintado de preto fosco ou cinza platinado
- Kit bandeja em aço inox ou PP atóxico
- Divisor interno
- Escadinha: dois níveis de degraus, além do plano da bandeja de fundo

EVRV MA
Expositor Vidro Reto Vision
Máquina Acoplada

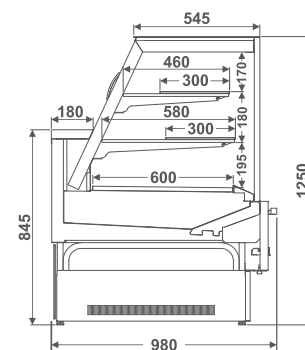

Modelo	Comprimento (mm)	Profundidade (mm)	Altura (mm)	Temperatura (°C)
EVRVR 1250 MA	1250	980	1250	2/6
EVRVR 1875 MA	1875	980	1250	2/6
EVRVR 2500 MA	2500	980	1250	2/6
EVRVR 3750 MA	3750	980	1250	2/6

Modelo	Comprimento (mm)	Profundidade (mm)	Altura (mm)	Temperatura (°C)
EVRVQ 1250 MA	1250	980	1250	60
EVRVQ 1875 MA	1875	980	1250	60
EVRVQ 2500 MA	2500	980	1250	60
EVRVQ 3750 MA	3750	980	1250	60

Modelo	Comprimento (mm)	Profundidade (mm)	Altura (mm)	Temperatura (°C)
EVRVS 1250 MA	1250	980	1250	Ambiente
EVRVS 1875 MA	1875	980	1250	Ambiente
EVRVS 2500 MA	2500	980	1250	Ambiente
EVRVS 3750 MA	3750	980	1250	Ambiente

EXPOSITOR VIDRO RETO VISION DUAL REFRIGERADO

APLICAÇÃO:

Refrigerado: Frios e Laticínios / Tortas e Doces / Carnes

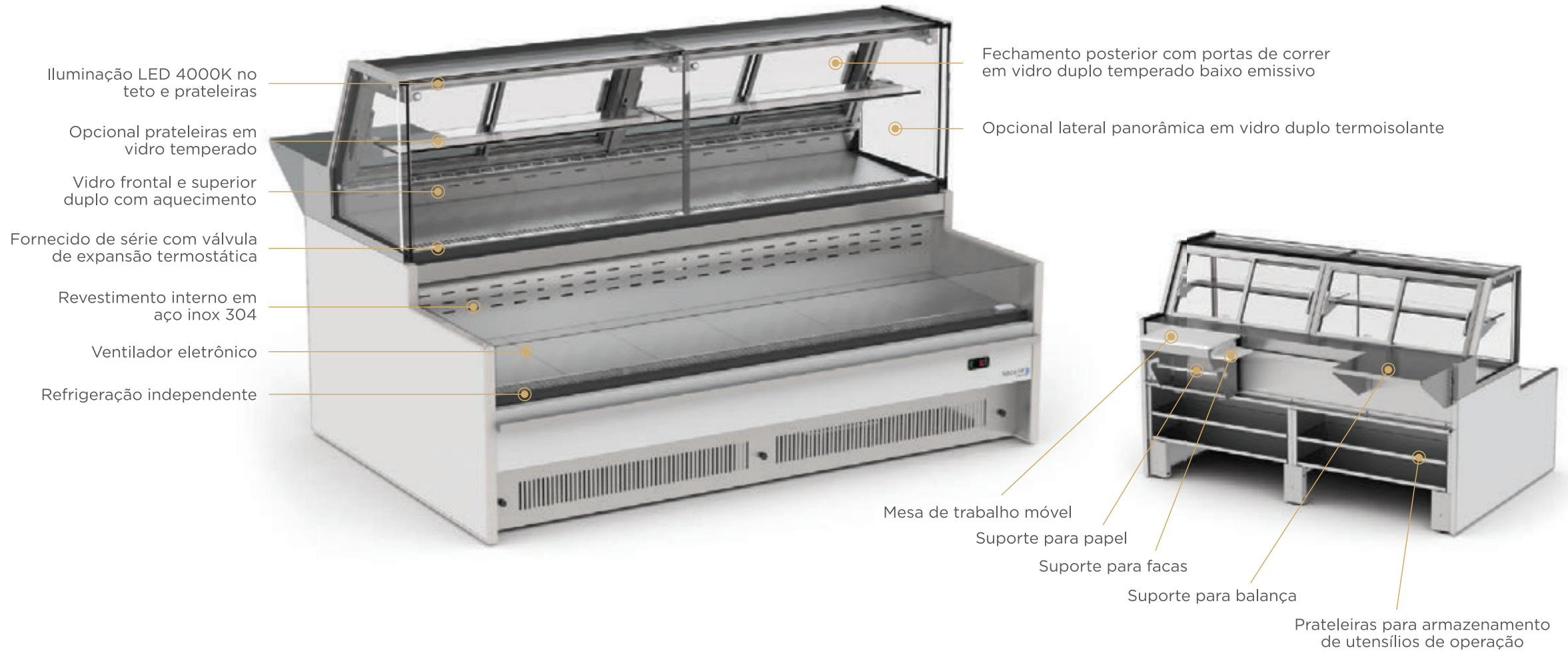

OPCIONAIS

- ❑ Lateral panorâmica (em vidro duplo termoisolante)
- ❑ Prateleiras em vidro temperado
- ❑ Personalização de cor na faixa inferior, laterais e serigrafia dos vidros (preto ou cinza)
- ❑ Revestimento em aço galvanizado pintado
- ❑ Kit bandeja em aço inox ou PP atóxico
- ❑ Sistema de mesa de trabalho móvel com acessórios: mesa em autileno, porta faca e porta rolos de papel



Modelo	Comprimento (mm)	Profundidade (mm)	Altura (mm)	Temperatura (°C)
EVRVDR 1875	1875	1620	1260	2/6

EVRVDR

Expositor Vidro Reto Vision Dual Refrigerado

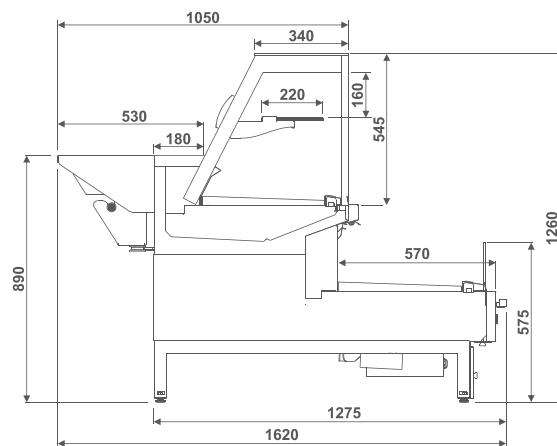

VITRINE VISION

APLICAÇÃO:

Refrigerado: Frios e Laticínios / Tortas e Doces

Aquecido: Salgados

Seco: Pães / Bolos / Biscoitos

Opcional fechamento traseiro



VVQA S-S VVSA S-S VVRA S-S



MVQR

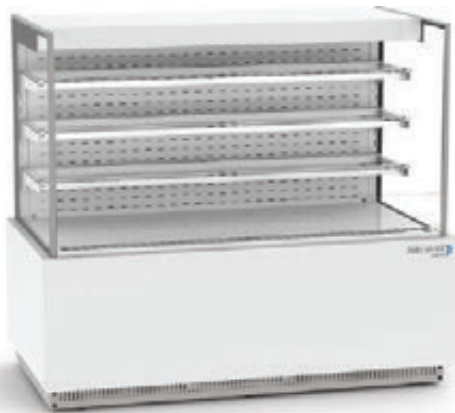

VVAQM VVARM



VVCS VVCR



VVQM VVSM VVRM



VVQA VVSA VVRA

DESCRIÇÃO TÉCNICA

- Fornecido de série com iluminação LED no teto e prateleiras
- Vidros temperados, duplos, baixo emissivos e com aquecimento (Versão Refrigerado)
- Vidros temperados simples (Versão Seco e Quente)
- Revestimento interno em aço galvanizado pintado (opcional em aço inox 430 ou 304)
- Lateral panorâmica
- Prateleiras em vidro temperado
- Personalização da faixa inferior ou revestimento em MDF
- Abertura frontal para auto atendimento e traseiro para abastecimento, opcional costas fechadas (versão Self Service)
- Iluminação Led em 4000K

MODELO MVQR

- Expositor com mesa aquecida e lâmpada infra-vermelha superior, destinado a conservação de produtos quentes e pós assados embalados
- Superfície de aquecimento inferior em vidro temperado com serigrafia preta
- Aquecimento superior utilizando lâmpada infra-vermelha de 250w
- Controlador de temperatura digital
- Opcional de 2 ou 4 prateleiras fixas (com LED)
- Temperatura ajustável (set de fábrica: 55°C a 65°C)
- Proteção lateral com vidro temperado
- Possui rodízios para fácil deslocamento

VVAR SGT*
Vitrine Vision Alta
Refrigerada Self-Service

VVAQ SGT*
Vitrine Vision Alta
Quente Self-Service

VVAS SGT*
Vitrine Vision Alta
Seca Self-Service

*Versão Porta de Giro Frontal +
Porta Correr traseira.
(consulte outras versões disponíveis).

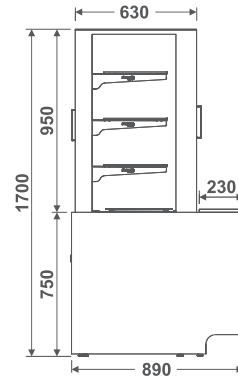

MVQR
Mesa Vision Quente
Rotisserie

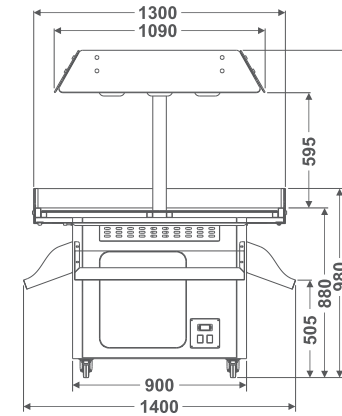

VVMR
Vitrine Vision Média
Refrigerada

VVMQ
Vitrine Vision Média
Quente

VVMS
Vitrine Vision Média
Seca

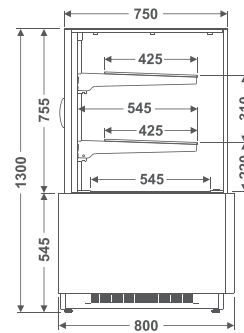

VVAR
Vitrine Vision Alta
Refrigerada

VVAQ
Vitrine Vision Alta
Quente

VVAS
Vitrine Vision Alta
Seca

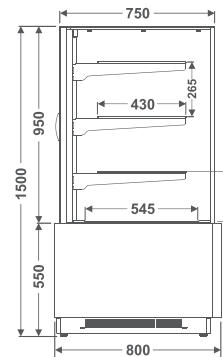

VVAMR
Vitrine Vision Aberto
Média Refrigerada

VVAMQ
Vitrine Vision Aberto
Média Quente

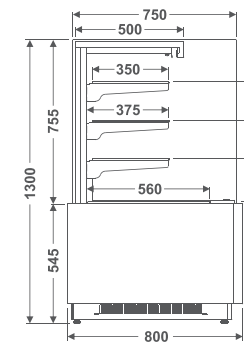

IMPORTANTE!

Para o funcionamento correto deste equipamento, recomenda-se manter o ambiente na temperatura de 25°C e UR 60%. Além disso, evite locais com circulação de ar recorrente, pois poderá interferir no desempenho de frio deste.

Modelo	Comprimento (mm)	Profundidade (mm)	Altura (mm)	Temperatura (°C)
VVAMR 1000	1000	800	1300	2/6
VVAMR 1500	1500	800	1300	2/6
VVAMQ 1000	1000	800	1300	60
VVAMQ 1500	1500	800	1300	60

Modelo	Comprimento (mm)	Profundidade (mm)	Altura (mm)	Temperatura (°C)
VVAR *SGT 1500	1500	890	1700	2/6
VVAQ *SGT 1500	1500	890	1700	60
VVAS *SGT 1500	1500	890	1700	Ambiente

*SGT (Portas de giro frontais + portas de correr traseiras)
*SCT (Portas de correr frontais + porta de correr traseiras)
*SG (Portas de giro frontais) / *SC (Portas de correr frontais)

Modelo	Comprimento (mm)	Profundidade (mm)	Altura (mm)	Temperatura (°C)
VVMR 1000	1000	800	1300	2/6
VVMR 1500	1500	800	1300	2/6
VVMQ 1000	1000	800	1300	60
VVMQ 1500	1500	800	1300	60
VVMS 1000	1000	800	1300	Ambiente
VVMS 1500	1500	800	1300	Ambiente

Modelo	Comprimento (mm)	Profundidade (mm)	Altura (mm)	Temperatura (°C)
MVQR 1400	1400	1400	1700	60

O equipamento já possui pré-regulagem de fábrica para manter a superfície com temperatura de 60°C.





EXPOSITOR ILHA SKIN CONDENSER

APLICAÇÃO:

Produtos Congelados

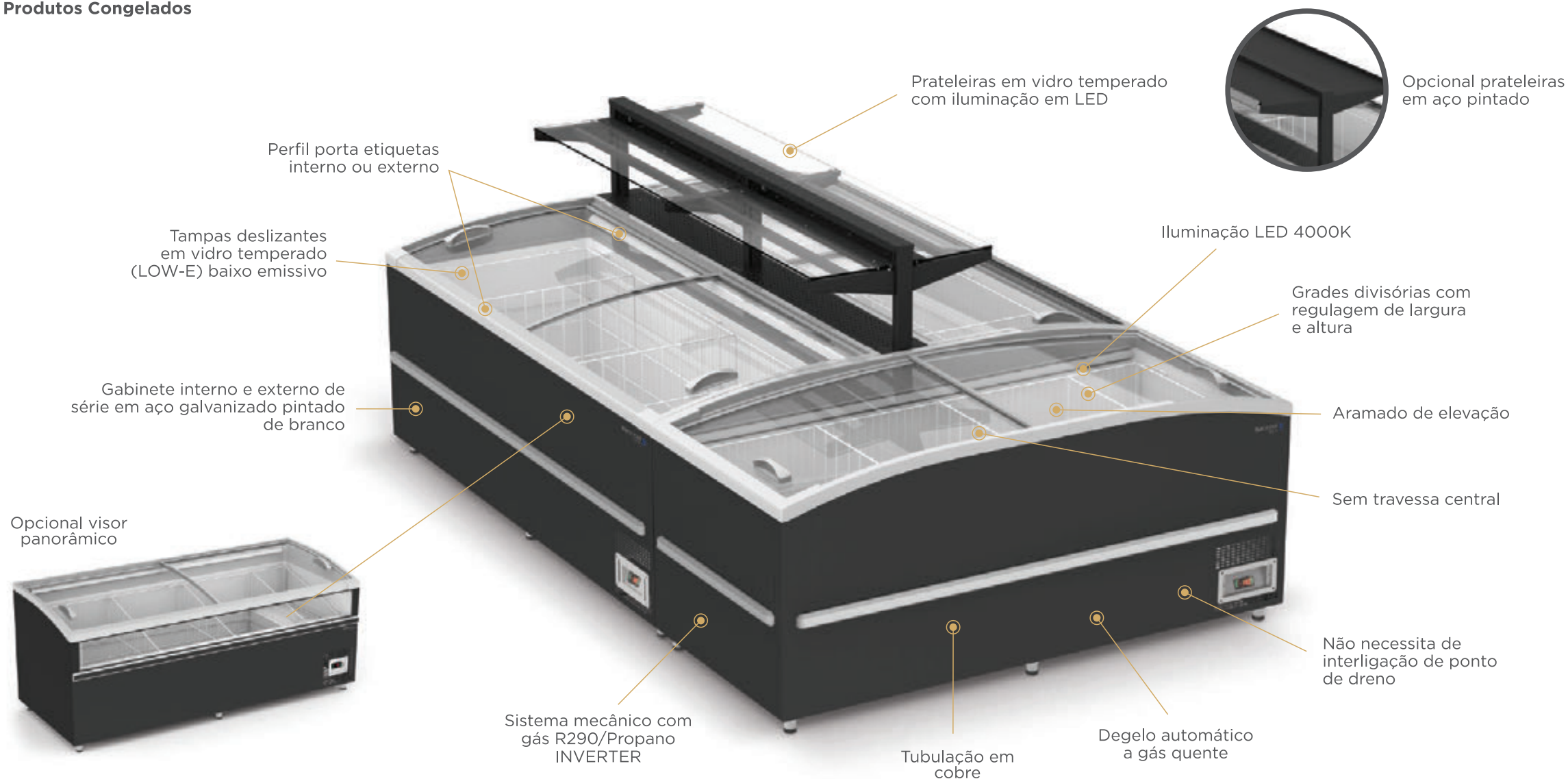

OPCIONAIS

- Revestimento interno e/ou externo em aço galvanizado pintado preto
- Visor panorâmico
- Unidade inverter gás R290 ecológico
- Fechamento superior entre ilhas posicionadas costas/costas
- Fechamento superior com um nível de prateleira

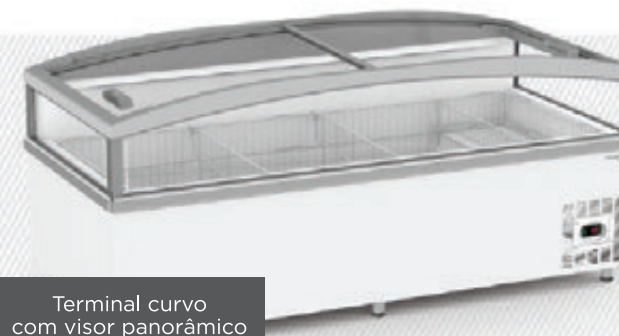

OBSERVAÇÃO!

Este equipamento se enquadra na Classe Climática 3, ou seja, a temperatura do ambiente deve estar próxima a 25°C, bem como a umidade relativa do ar em 60%. Caso estas condições não sejam seguidas, poderá haver sudção e formação de gelo.



Modelo	Comprimento (mm)	Profundidade (mm)	Altura (mm)	Volume (L)	Temperatura (°C)
EISC1900	1900	860	860	710	-22 / -18
EISC2100	2100	860	860	797	-22 / -18
EISCT1900	1900	860	860	772	-22 / -18

Modelo	Comprimento (mm)	Profundidade (mm)	Altura (mm)	Volume (L)	Temperatura (°C)
EISCTP1900	1900	860	860	605	-22 / -18
EISCP1900	1900	860	860	605	-22 / -18
EISCP2100	2100	860	860	680	-22 / -18

EISC

Expositor Ilha Skin Condenser

EISCT
Expositor Ilha Skin Condenser Terminal

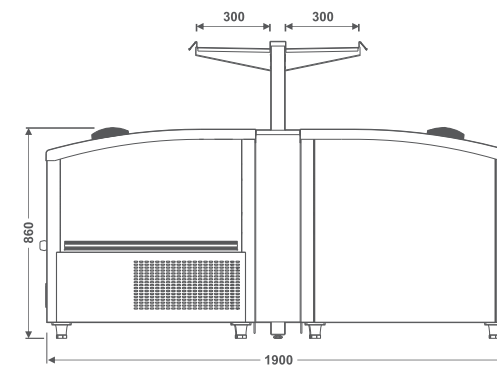
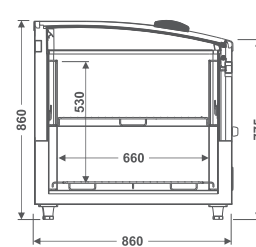
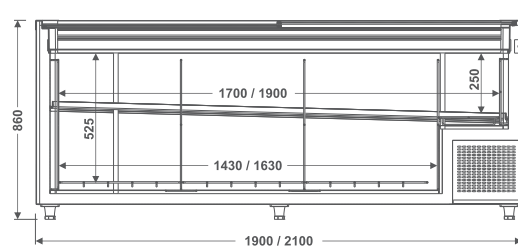
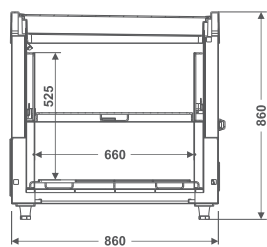
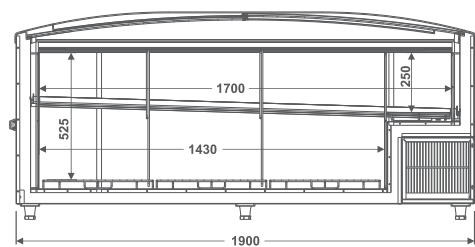

EXPOSITOR ILHA DUPLA VISION

APLICAÇÃO:

Produtos Congelados

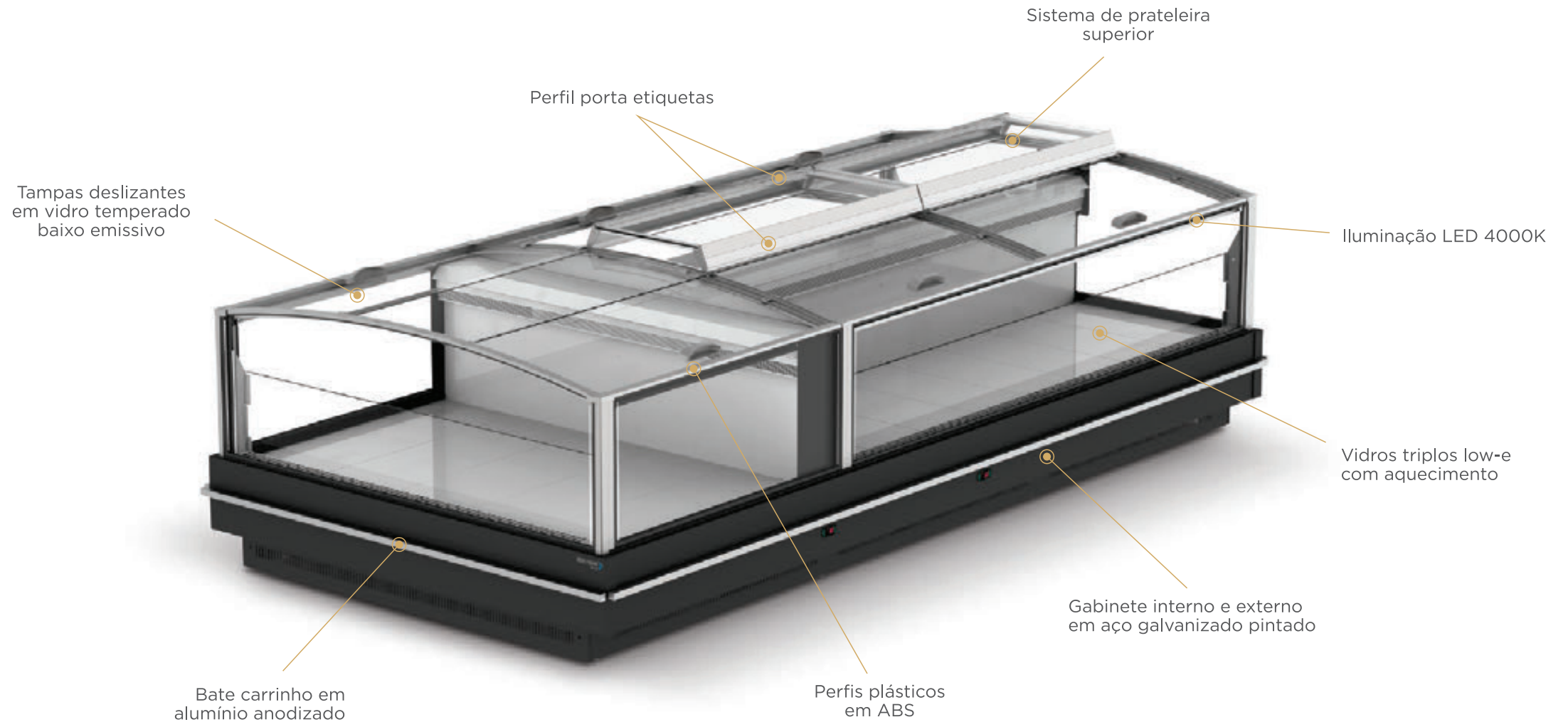

OPCIONAIS

- Revestimento interno em aço galvanizado pintado preto
- Grades aramadas internas
- Prateleira superior de exposição em vidro
- Perfil porta etiquetas externo

MODULAÇÃO

- 3750mm
- 3750mm com terminal
- 2500mm
- 2500mm com terminal

EIDVLF
Expositor Ilha Dupla Vision Largo Fechado

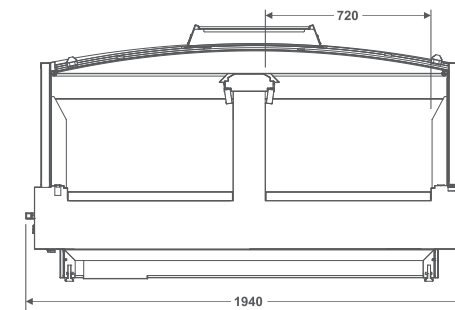
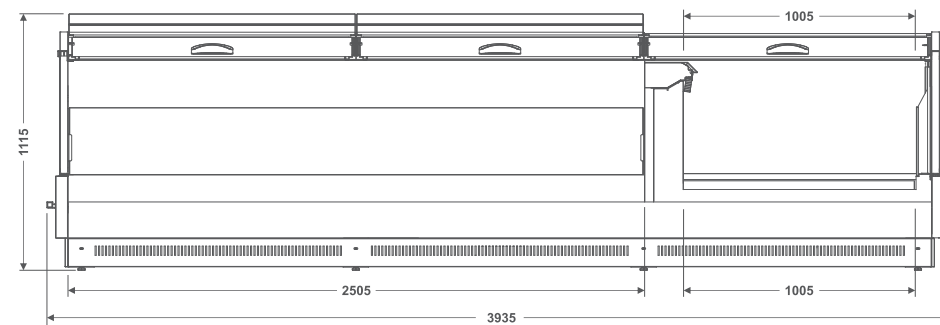
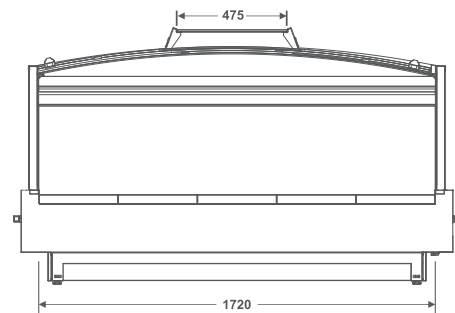

Modelo	Comprimento (mm)	Largura (mm)	Altura (mm)	Temperatura (°C)
EIDVLFT 2500	2500	1940	1115	-22 / -18
EIDVLFT 3750	3750	1940	1115	-22 / -18
EIDVLF 2500	2500	1940	1115	-22 / -18
EIDVLF 3750	3750	1940	1115	-22 / -18

EXPOSITOR ILHA DUPLA VISION MÁQUINA ACOPLADA

APLICAÇÃO:

Produtos Congelados

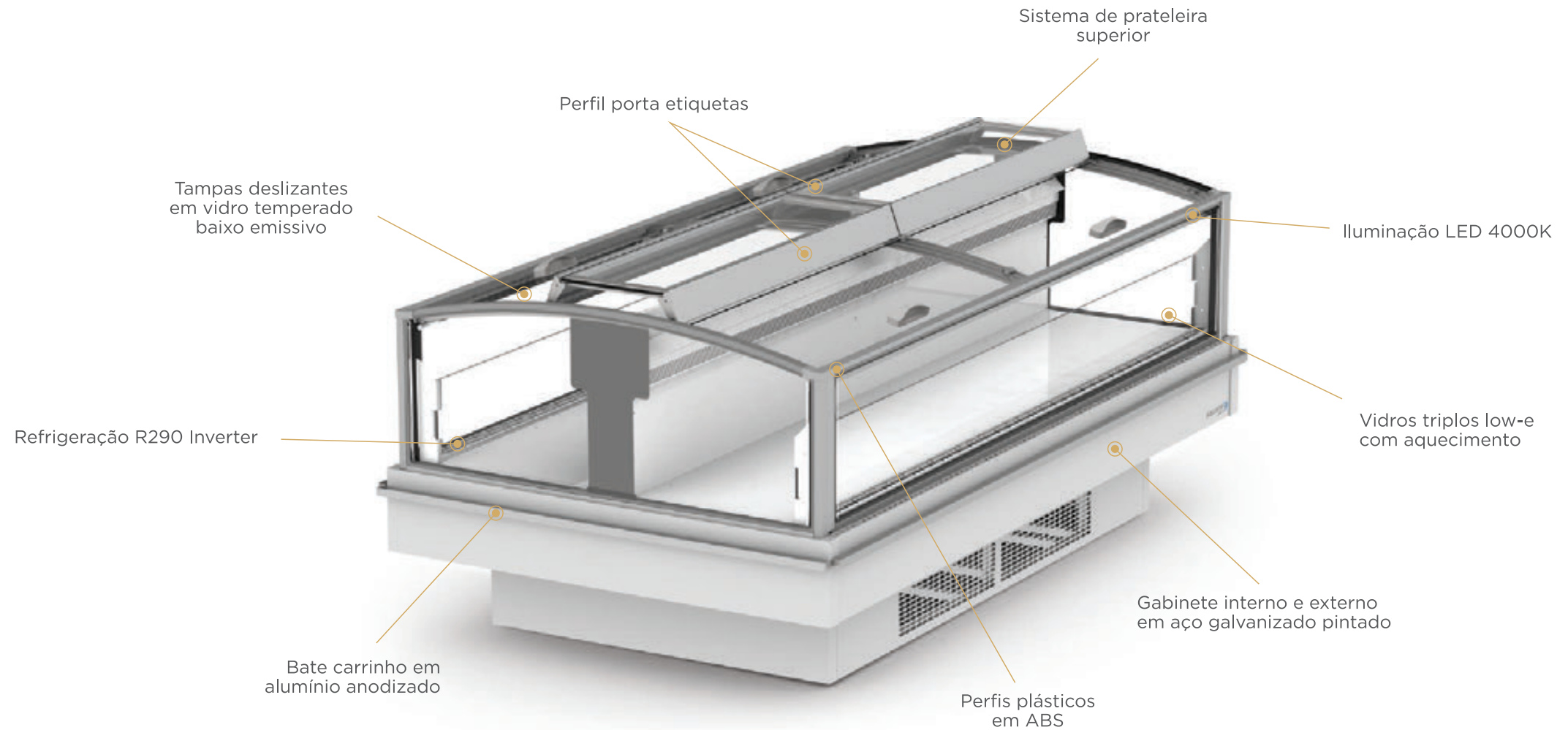

OPCIONAIS

- Revestimento interno em aço galvanizado pintado preto
- Grades aramadas internas
- Prateleira superior de exposição em vidro
- Perfil porta etiquetas externo

MODULAÇÃO

- 2500mm

EIDVEF MA

Expositor Ilha Dupla Vision Estreito Fechado Máquina Acoplada

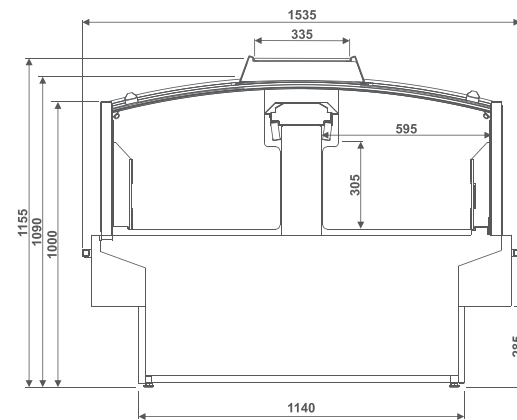

Modelo	Comprimento (mm)	Largura (mm)	Altura (mm)	Temperatura (°C)
EIDVEF 2500 MA	2500	1535	1155	-22 / -18

EXPOSITOR HORIZONTAL VISION

APLICAÇÃO:

Refrigerado: Frios e Laticínios / Frutas e Verduras / Carnes e Bebidas

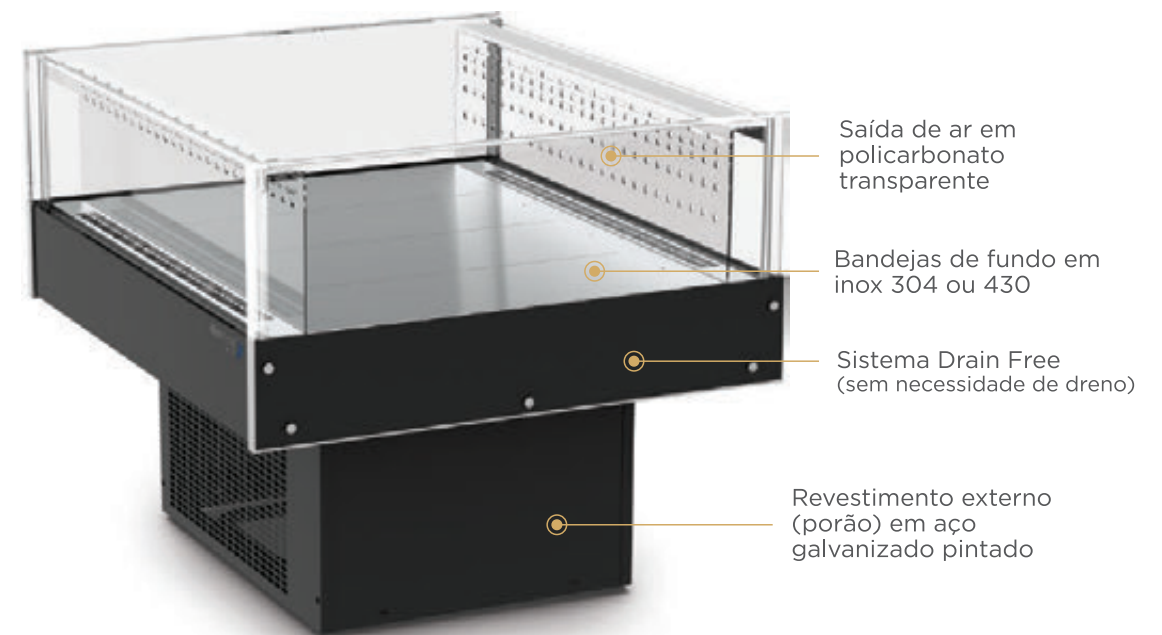



Modelo	Comprimento (mm)	Largura (mm)	Altura (mm)
EHV 1250	1235	1100	950
EHVP 1250	1235	1100	1250

Temperatura de Trabalho (°C)	
Frios e Laticínios	2/6
Frutas e Verduras	4/10
Carnes e Bebidas	0/2

EHV
Expositor Horizontal Vision

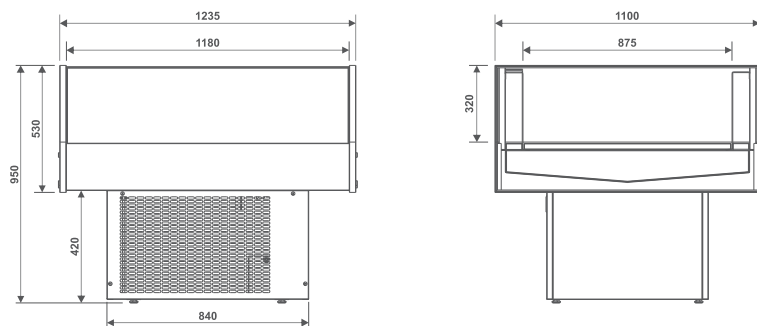

EHVP
Expositor Horizontal Vision Prateleira

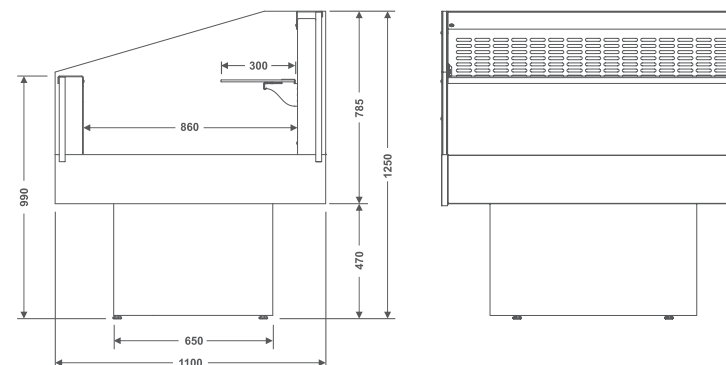

Nacional
STEEL





CHECK-OUT

APLICAÇÃO:

Atendimento ao cliente

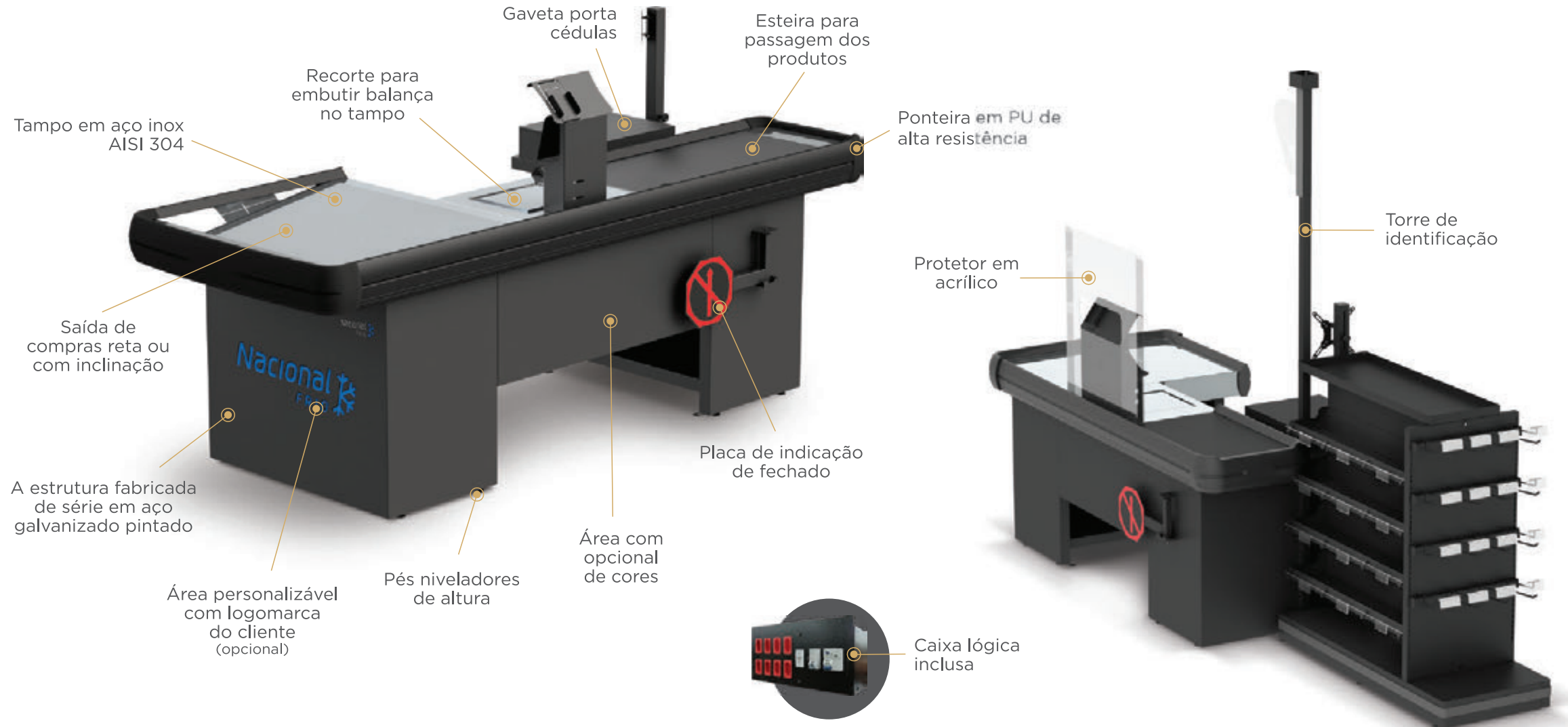

OPCIONAIS

- Estrutura em aço galvanizado pintado de preto ou cores personalizadas (consulte)
- Personalizável com logomarca do cliente
- Saída de compras reta ou com inclinação
- Gaveta de cédulas central ou lateral
- Canto 90°

ACESSÓRIOS

- Esteira (nos modelos 2400mm e 2700mm)
- Suporte kit automação
- Recorte para balança
- Torre de identificação
- Portinhola
- Protetor em policarbonato

CONF2700

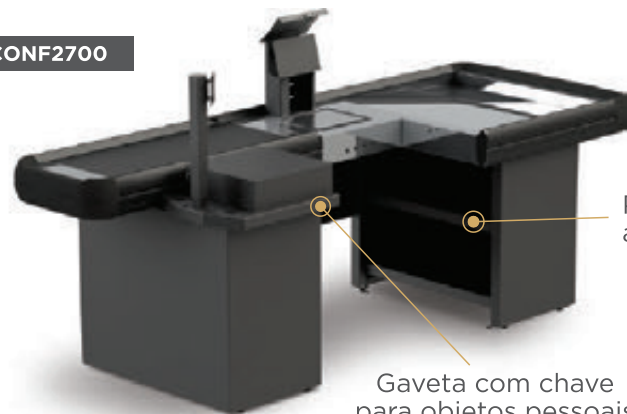

Prateleira auxiliar

Gaveta com chave para objetos pessoais



CONF1500



CONF1900



CONF2200



CONF2400

Modelo	Profundidade (mm)	Altura (mm)
CONF 1500, 1900, 2200 e 2700	1045	1340
CONF 2400	1170	1145
Comprimentos (mm)	1500, 1900, 2200, 2465 e 2700	

CONF1500

Check-out Nacional Frio
1500

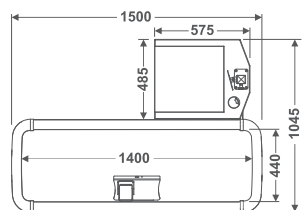
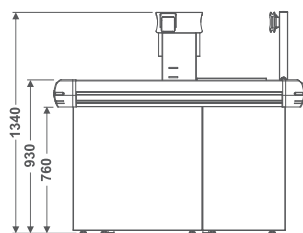

CONF1900

Check-out Nacional Frio
1900

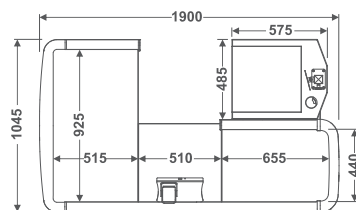
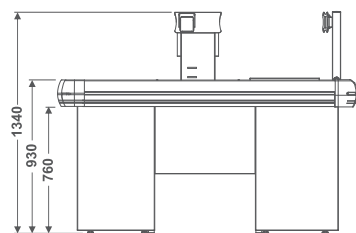

CONF2200

Check-out Nacional Frio
2200

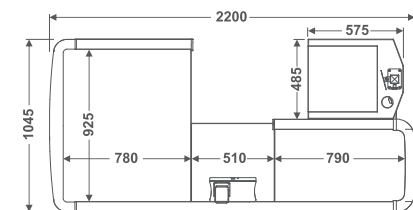
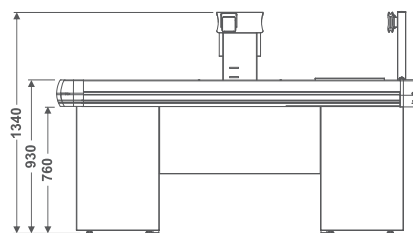

CONF2400

Check-out Nacional Frio
2400

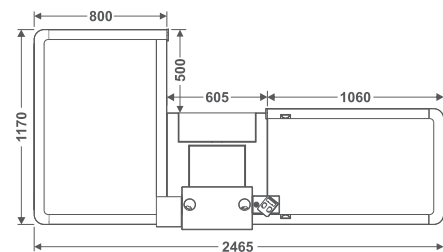
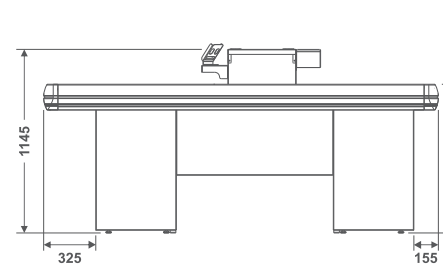

CONF2700

Check-out Nacional Frio
2700

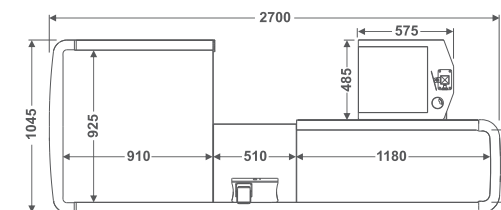
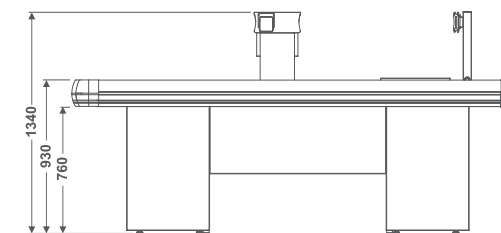





GÔNDOLAS

APLICAÇÃO:
Exposição de produtos



Vidro temperado
6mm



Iluminação LED 6500K
no teto

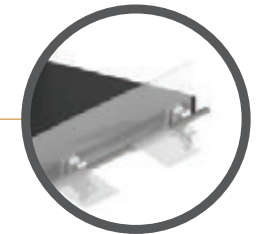

Perfil PRC 025 porta etiqueta
cristal com tubo de alumínio



Perfil porta etiqueta
202.77 PVC branco

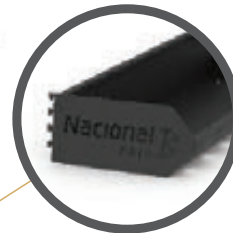

Cesto personalizável

PEÇAS E ACESSÓRIOS

- | | |
|----------------------------------|----------------------------------|
| 1. Suporte alongador de ganchos | 9. Estrutura gôndola |
| 2. Gancho simples | 10. Suporte inclinável 15° e 90° |
| 3. Gancho simples porta etiqueta | 11. Prateleira |
| 4. Gancho duplo | 12. Cesto check stand |
| 5. Gancho duplo porta etiqueta | 13. Divisória do cesto gôndola |
| 6. Suporte gancho | 14. Cesto gôndola |
| 7. Gancho bananeiro | 15. Prateleira base |
| 8. Expositor de xícaras | 16. Rodapé |

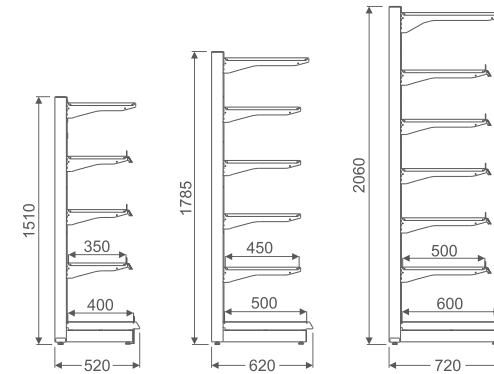

GÔNDOLA LATERAL

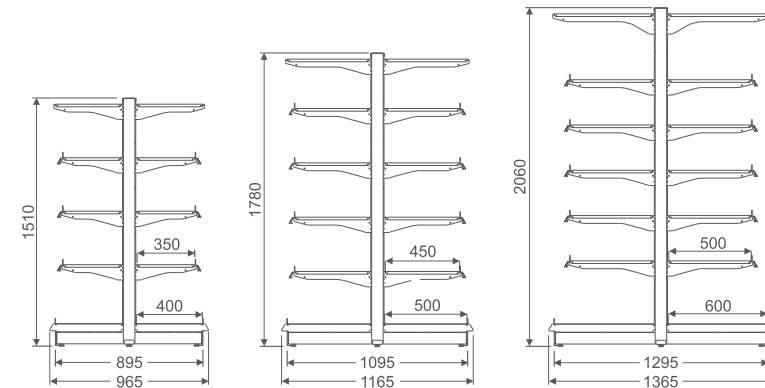

GÔNDOLA CENTRAL

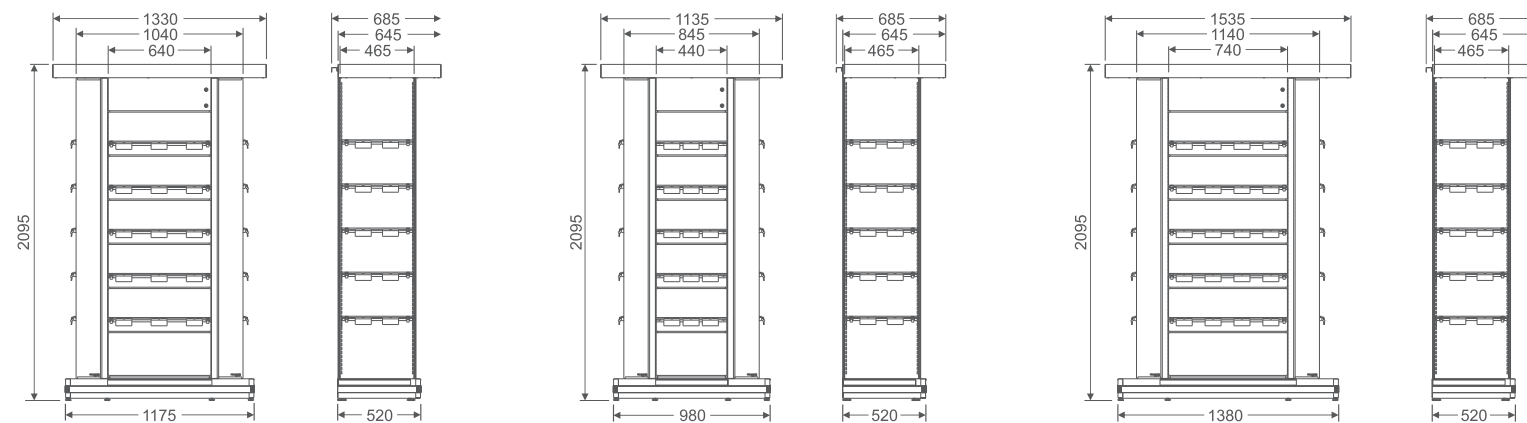

PONTA 3 FACES

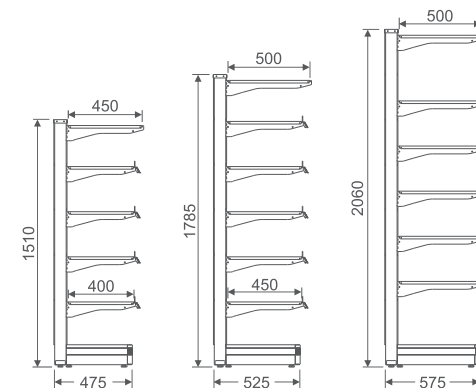

PONTA DE GÔNDOLA

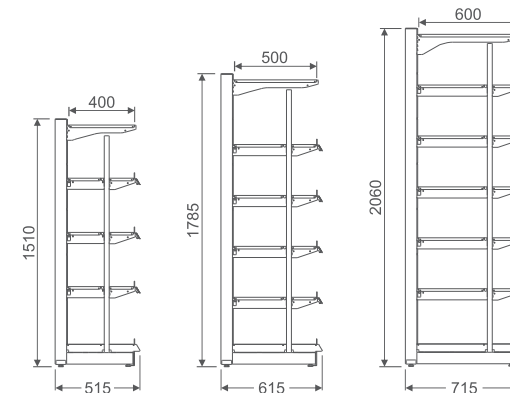

RACK LATERAL

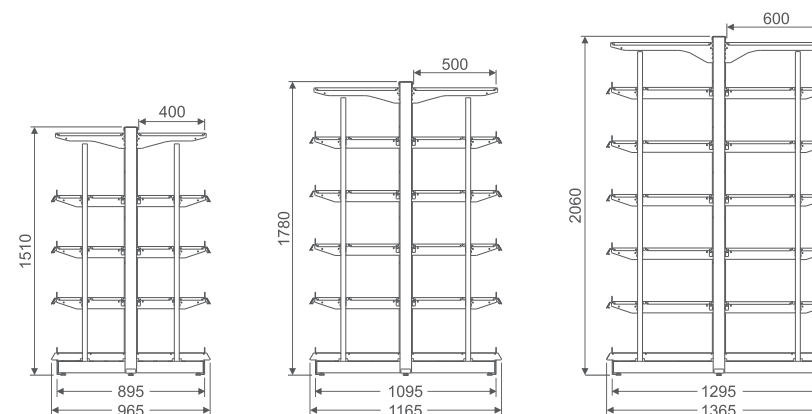

RACK CENTRAL



CHECK STAND

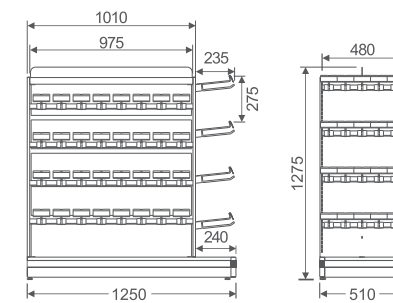
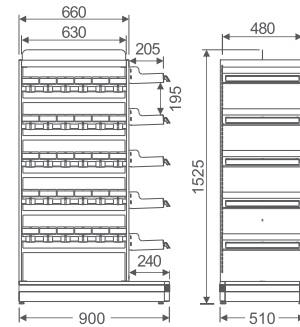
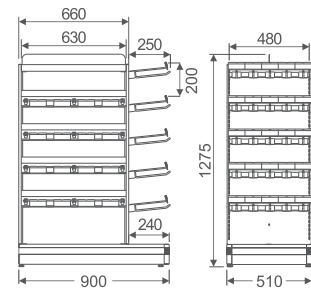
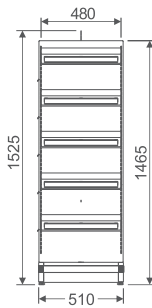
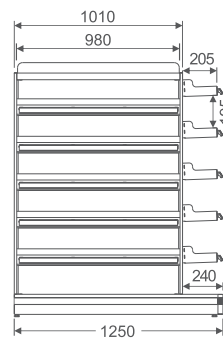

PASSO

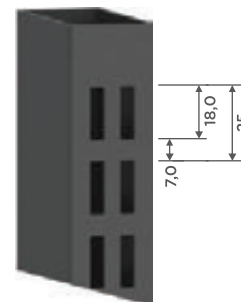

MÃO FRANCESA



PERFIL



PRATELEIRA GÔNDOLA
 Aço Galvanizado AISI 1008 0,75mm
 Profundidade 300/350/400/450/500
 Comprimento padrão 1000mm

SUPOORTE PRATELEIRA
 Aço Galvanizado AISI 1008 2,30mm
 Comprimento 300/350/400/450/500

COLUNA DE TUBO
 Tubo Metalon 70x30x2,0mm
 Altura 1500/1800/2100

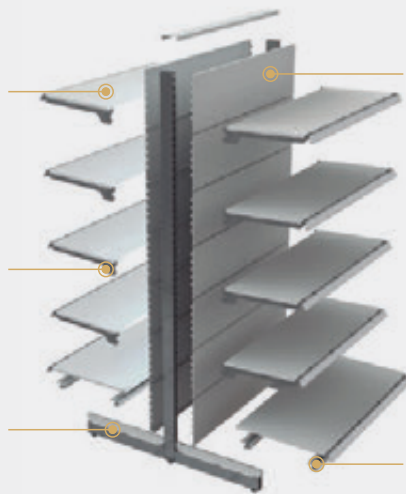

FUNDO DAS GÔNDOLAS
 Aço Galvanizado AISI 1008 0,45mm
 Largura 990mm
 Altura 265mm
 Profundidade 15mm

REFORÇO PRATELEIRA
 Aço Galvanizado AISI 1008 0,75mm
 Comprimento 998mm

PRATELEIRA GÔNDOLA
 Aço Galvanizado AISI 1008 0,75mm
 Profundidade 300/350/400/450/500
 Comprimento padrão 1000mm

SUPOORTE PRATELEIRA
 Aço Galvanizado AISI 1008 2,30mm
 Comprimento 300/350/400/450/500

COLUNA DE TUBO
 Tubo Metalon 70x30x2,0mm
 Altura 1200/1500/1800/2100

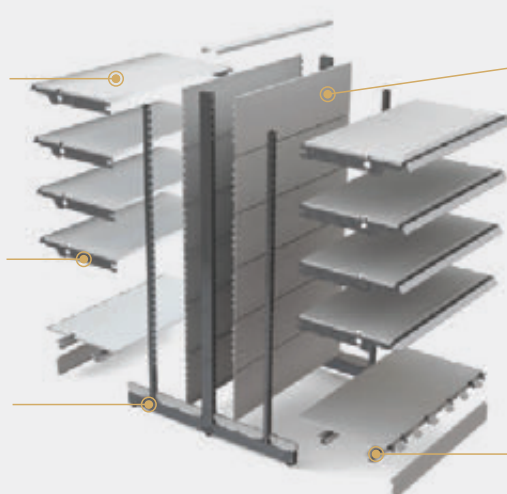

FUNDO DAS GÔNDOLAS
 Aço Galvanizado AISI 1008 0,45mm
 Largura 990mm
 Altura 265mm
 Profundidade 15mm

REFORÇO PRATELEIRA
 Aço Galvanizado AISI 1008 0,75mm
 Comprimento 998mm

CAPACIDADE DE CARGA (Gôndola)		
Dimensões (mm)	Carga (kgf)	
	Prateleira	Base
300	80	-
350	90	-
400	100	180
450	110	190
500	120	200
600	-	200

Carga distribuída uniformemente.

CAPACIDADE DE CARGA (Rack)		
Dimensões (mm)	Carga (kgf)	
	Prateleira	Base
400	140	210
450	150	225
500	160	240
600	180	270
700	200	350
800	200	350



ACESSÓRIOS DE OPERAÇÃO

APLICAÇÃO:

Câmara Fria / Walk in Cooler / Cozinhas

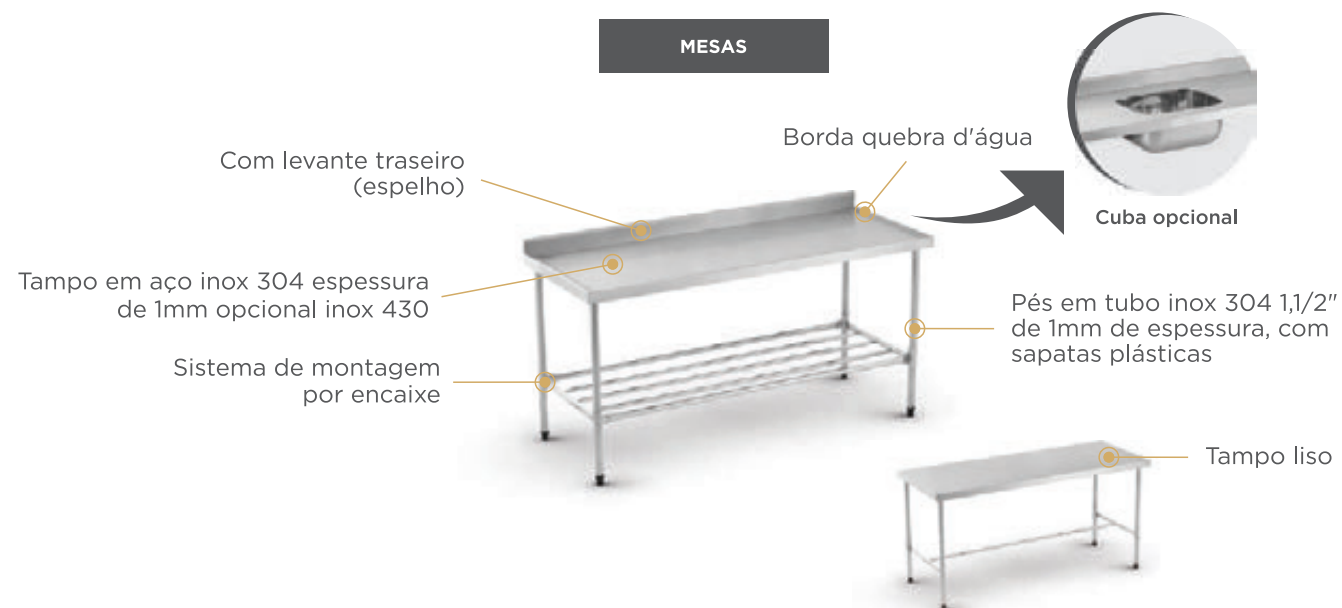

ESTANTE MODULAR WALK IN COOLER



2170x750x450mm
Tubo 30x30

ESTANTE PRATELEIRA



2000x1200x600mm
Tubo 30x30

GANCHEIRA PARA DESOSSA



2300x1550x1000mm

GANCHEIRA MODULAR PARA CÂMARA FRIA



2200 x 1000 x 1000 mm
(x) (y) (z)

BATE CARRINHO



*AxLxP (medidas em milímetros)
(y, z) são variáveis

DESCRIÇÃO TÉCNICA

- Estante Walk In Cooler com estrutura em aço inox 304 e prateleiras em aço pintado (opcional prateleiras em aço inox 304)
- Estante Prateleira em aço inox 304 e pés reguláveis
- Gancheira para Desossa em aço inox 304
- Gancheira Modular em aço inox 304
- Bate carrinho em aço inox 304
- Limpa botas com estrutura em aço inox, cuba e torneira inclusa
- Mesas em aço inox 304 com opcional de cuba, prateleiras, levante traseiro e borda

OPCIONAIS

Cuba para mesas com espelho e borda quebra d'água:

- CB 1 - Cuba 400x340x150
- CB 2 - Cuba 500x400x200
- CB 3 - Cuba 500x400x250
- CB 4 - Cuba 500x400x400
- CB 5 - Cuba 600x500x400

Cuba para balcão de serviço:

- CB 1 - Cuba 400x340x150
- CB 2 - Cuba 400x500x200
- CB 3 - Cuba 400x500x250



**ESTANTE MODULAR
WALK IN COOLER**

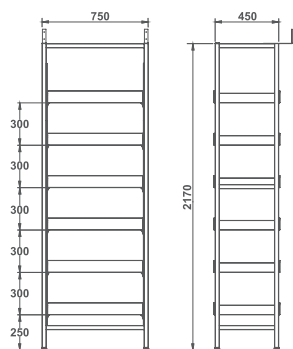

**ESTANTE
PRATELEIRA**

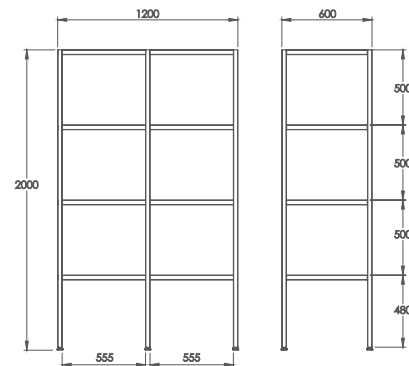

**GANCHEIRA PARA
DESOSSA**

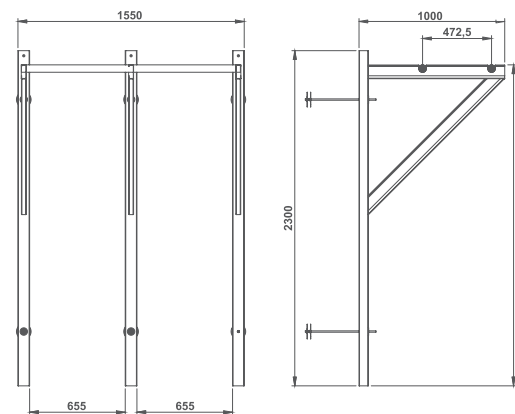

*Comprimento e largura variável de acordo com cada projeto.

**GANCHEIRA MODULAR
PARA CÂMARA FRIA**

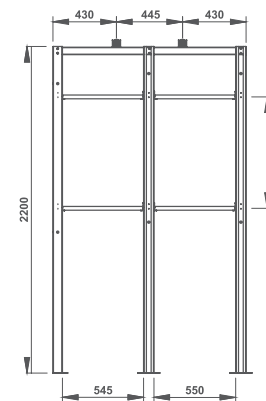

*Comprimento e largura variável de acordo com cada projeto.

**LIMPA BOTAS COM
PIA DE ASEPSIS**

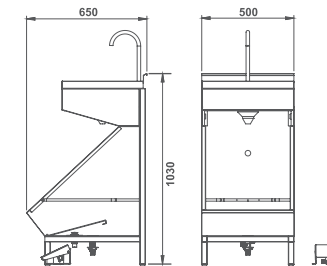

**MESA EM
INOX**

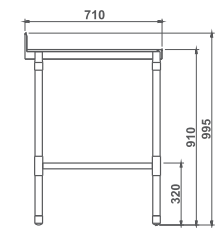

Nacional
WOOD





EXPOSITOR BEBIDAS

APLICAÇÃO:

Bebidas



ADEGA BAIXA PRATELEIRA



ADEGA BAIXA INCLINADA



ADEGA BAIXA COLMEIA



ADEGA CONFINADOS



ADEGA CANTO



ADEGA NICHU



ADEGA COLMEIA



ADEGA PRATELEIRA



ADEGA MISTA

ESPECIFICAÇÕES

- Gabinetes estruturados em MDF laminado 15mm e 25mm
- Estrutura de metalon 30x30mm pintado preto
- Prateleiras reforçadas com precificadores
- Pés com regulagem de altura
- Testeira em vidro

OPCIONAIS

- Iluminação em LED

CONSULTE PROJETOS PERSONALIZADOS

ILUMINAÇÃO



4000K

REVESTIMENTOS

Treviso

Nogal Málaga

Branco

Preto

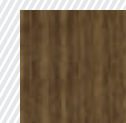

* Consulte outros acabamentos para revestimento em MDF.

Nacional
WOOD





Modelo	Comprimento (mm)	Profundidade (mm)	Altura (mm)
ACON NF	1000	500	2090
AC NF	1000	500	2090
AP NF	1000	500	2090

Modelo	Comprimento (mm)	Profundidade (mm)	Altura (mm)
AN NF	1000	500	2090
ACO NF	1000	500	2090
AM NF	2000	600	2090

Modelo	Comprimento (mm)	Profundidade (mm)	Altura (mm)
ABP NF	1000	500	1350
ABI NF	1000	500	1350
ABC NF	1000	500	1350

ACON NF
Adega Confinados Nacional Frio

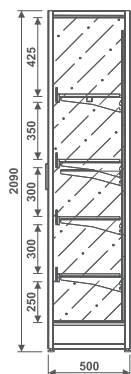

AC NF
Adega Canto Nacional Frio

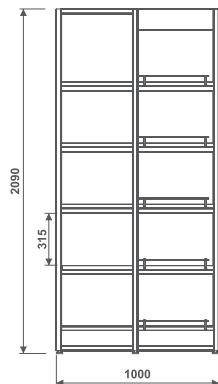

AP NF
Adega Prateleira Nacional Frio

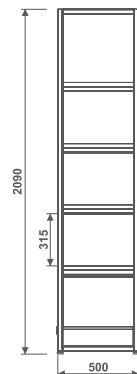

AN NF
Adega Nicho Nacional Frio

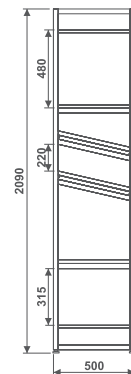

ACO NF
Adega Colmeia Nacional Frio

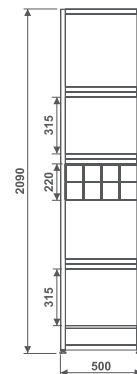

AM NF
Adega Mista Nacional Frio

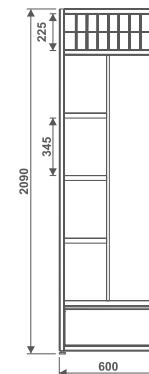

ABP NF
Adega Baixa Prateleira Nacional Frio

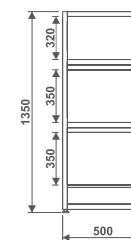

ABI NF
Adega Baixa Inclinada Nacional Frio

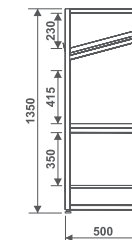

ABC NF
Adega Baixa Colmeia Nacional Frio

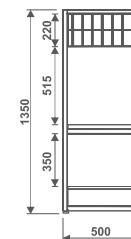

EXPOSITOR HORTIFRUTI

APLICAÇÃO:
Frutas e Verduras

Opcional com Prateleiras



MÓDULO FRUTEIRA
CENTRAL



MÓDULO FRUTEIRA
CABECEIRA



CONJ. FRUTEIRA UMIDIFICADA

BANDEJAS
EM PSAI



Montagem Conjunto
com Prateleiras



Montagem Conjunto
com Umidificação



EXPOSITOR
FLORES



FRUTEIRA PESAGEM



MÓDULO ATACADO
CENTRAL



MÓDULO ATACADO
CABECEIRA

BANDEJAS EM
AÇO INOX



Montagem
Modular Central
Atacado

ESPECIFICAÇÕES

- Gabinetes estruturados em MDF laminado 15mm e 25mm
- Estrutura de metalon 30x30mm pintado preto
- Prateleiras reforçadas com precisadores
- Pés com regulagem de altura
- Granito superior para a versão pesagem
- Bandejas em PSAI (para o Conjunto com Umidificação)
- Bandejas em aço inox 304 para o Módulo Atacado Central e Cabeceira

OPCIONAIS

- Iluminação em LED
- Bandejas em aço inox 304 (para o Conjunto com Umidificação)

CONSULTE PROJETOS PERSONALIZADOS

Nacional
WOOD

EXPOSITOR HORTIFRUTI

APLICAÇÃO:
Frutas e Verduras



EXPOSITOR CENTRAL
PRATELEIRA



EXPOSITOR CENTRAL
BANANEIRO

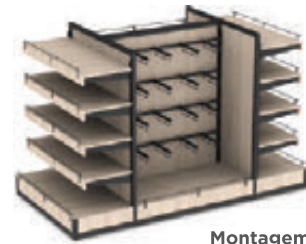

Montagem
Expositor Central



FRUTEIRA
CENTRAL



BANANEIRO



BANANEIRO
REDONDO



EXPOSITOR LATERAL
ALHO



EXPOSITOR LATERAL
OVOS



EXPOSITOR LATERAL
BANANEIRO



EXPOSITOR LATERAL
ALTO



EXPOSITOR LATERAL
BAIXO

REVESTIMENTOS

Treviso



Nogal Málaga

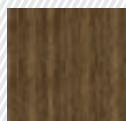

Branco



Preto



* Consulte outros acabamentos para revestimento em MDF.

ILUMINAÇÃO



4000K

EXPOSITOR HORTIFRUTI

APLICAÇÃO:
Frutas e Verduras

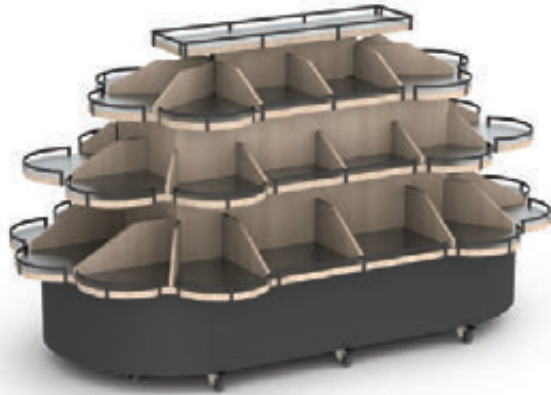

FRUTEIRA CENTRAL
COLMEIA



FRUTEIRA CENTRAL
CAIXAS

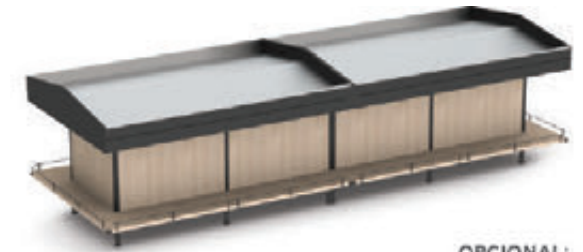

OPCIONAL:
Fruteira com geminação



FRUTEIRA CENTRAL
ATACADO 1 NÍVEL CONJUGADO

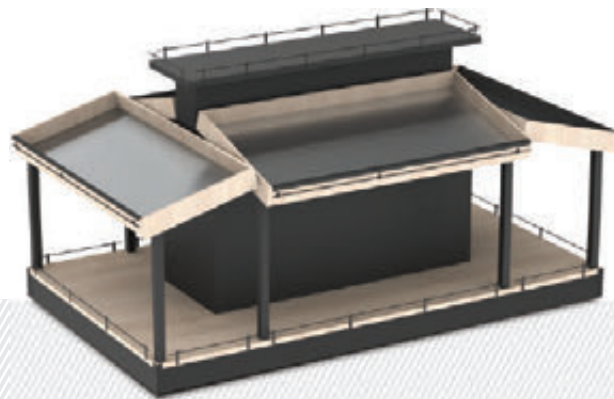

FRUTEIRA
INCLINADA



FRUTEIRA CENTRAL
BANDEJAS 2 NÍVEIS

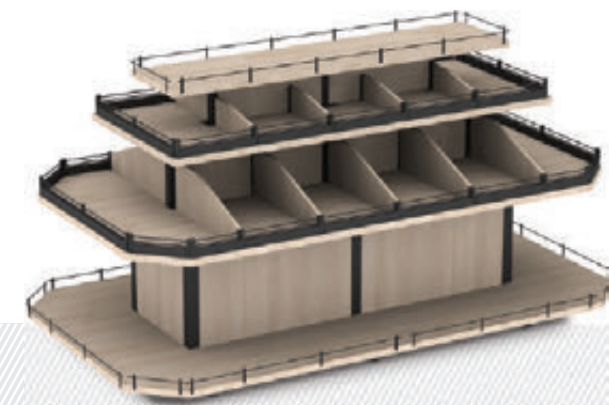

FRUTEIRA CENTRAL
3 NÍVEIS

FI NF

Fruteira Inclinada Nacional Frio

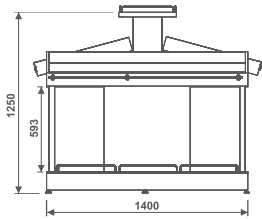
**FC3N NF**

Fruteira Central 3 Níveis Nacional Frio

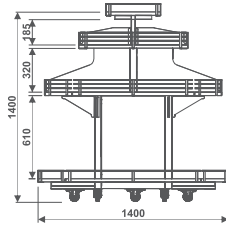
**FC NF**

Fruteira Central Nacional Frio

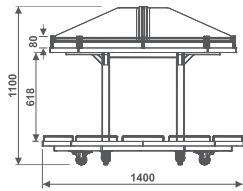
**FCA1NC NF**

Fruteira Central Atacado 1 Nível Conjugado Nacional Frio

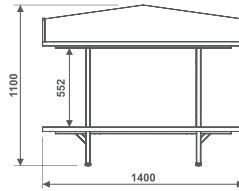
**EF NF**

Expositor Flores Nacional Frio

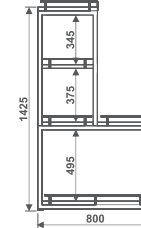
**ELB NF**

Expositor Lateral Baixo Nacional Frio

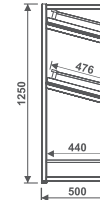
**ECPR NF**

Expositor Central Prateleira Nacional Frio

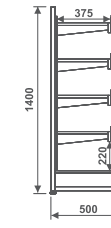
**ECBN NF**

Expositor Central Bananeiro Nacional Frio

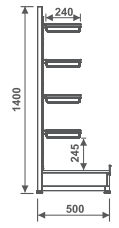
**FCC NF**

Fruteira Central Caixas Nacional Frio

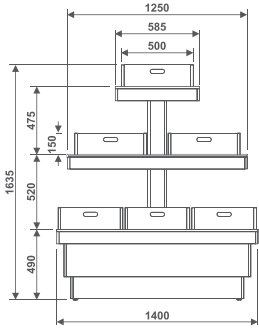
**FCB2N NF**

Fruteira Central Bandejas 2 Níveis Nacional Frio

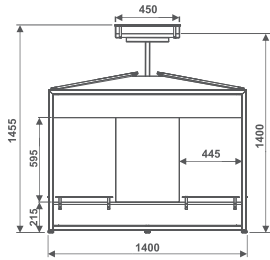
**FCCO NF**

Fruteira Central Colmeia Nacional Frio

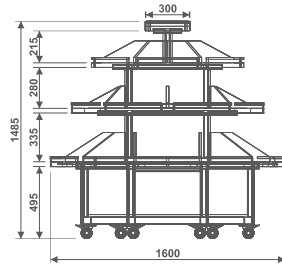
**BN NF**

Bananeiro Nacional Frio

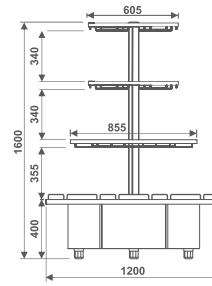
**BNR NF**

Bananeiro Redondo Nacional Frio

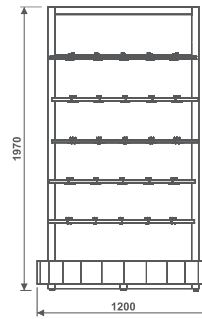
**ELO NF**

Expositor Lateral Ovos Nacional Frio

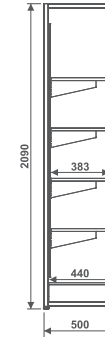
**ELBN NF**

Expositor Lateral Bananeiro Nacional Frio

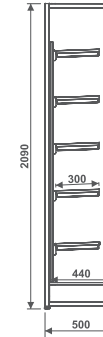
**ELAL NF**

Expositor Lateral Alho Nacional Frio

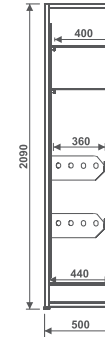
**ELA NF**

Expositor Lateral Alto Nacional Frio

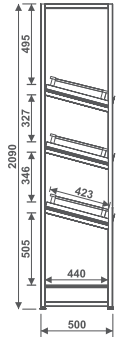
**MFC NF**

Módulo Fruteira Central Nacional Frio

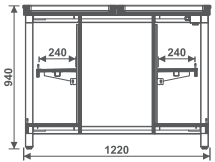
**MFCP NF**

Módulo Fruteira Central Prateleira Nacional Frio

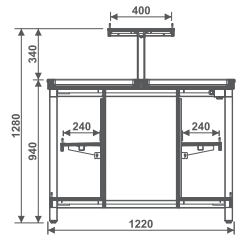
**MFCB NF**

Módulo Fruteira Cabeceira Nacional Frio

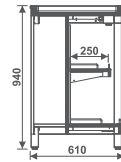
**MFU NF**

Módulo Fruteira Umidificado Nacional Frio

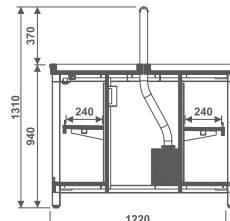
**MACB NF**

Módulo Atacado Cabeceira Nacional Frio

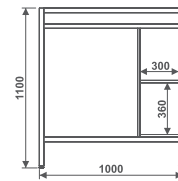
**MAC NF**

Módulo Atacado Central Nacional Frio

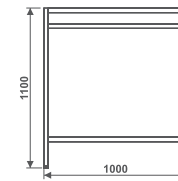
**FP NF**

Fruteira Pesagem Nacional Frio

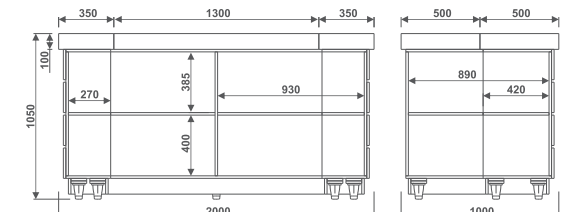

Modelo	Comprimento (mm)	Profundidade (mm)	Altura (mm)
FI NF	2540	1400	1250
FC3N NF	2500	1400	1400
FC NF	1400	1400	1100
FCA1NC NF	2000	1400	1100
EF NF	1450	800	1425
ELB NF	1310	500	1250
ECPR NF	1000	500	1400
ECBN NF	1000	500	1400

Modelo	Comprimento (mm)	Profundidade (mm)	Altura (mm)
FCC NF	2700	1400	1635
FCB2N NF	2330	1400	1455
FCCO NF	2680	1600	1485
BN NF	1200	1200	1600
BNR NF	1200	1200	1970
ELO NF	1000	500	2090
ELBN NF	1000	500	2090
ELAL NF	1000	500	2090

Modelo	Comprimento (mm)	Profundidade (mm)	Altura (mm)
ELA NF	1310	500	2090
MFC NF	1220	1220	940
MFCP NF	2240	1220	1280
MFCB NF	1220	610	940
MFU NF	2240	1220	1310
MACB NF	1000	1000	1100
MAC NF	1000	1000	1100
FP NF	2000	1000	1050





EXPOSITOR PADARIA

APLICAÇÃO:

Pães / Bolos / Bolachas / Grãos



EXPOSITOR PADARIA
LATERAL BAIXO



EXPOSITOR
CANTO



EXPOSITOR PARA
GRÃOS



EXPOSITOR PRATELEIRA
FIXA RETA



EXPOSITOR PRATELEIRA
REGULÁVEL



OPCIONAL:
Inclinação das prateleiras

ESPECIFICAÇÕES

- Gabinetes estruturados em MDF laminado 15mm
- Estrutura de metalon 30x30mm pintado preto
- Prateleiras reforçadas com precificadores
- Pés com regulagem de altura
- Dispenser para grãos em acrílico transparente, horizontal (AxLxP) 310x200x300mm (12 litros) e vertical 660x130x406mm (13,5 litros)

OPCIONAIS

- Iluminação em LED para versões verticais

CONSULTE PROJETOS PERSONALIZADOS



ARMÁRIO PÃES TULHA ALTO



ARMÁRIO PÃES TULHA BAIXO



EXPOSITOR CENTRAL SELF-SERVICE



MESA



EXPOSITOR CENTRAL PARA PÃES

REVESTIMENTOS



* Consulte outros acabamentos para revestimento em MDF.

ILUMINAÇÃO



APTB NF
Armário de Pães Tulha
Baixo Nacional Frio

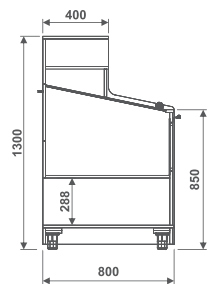

ECP NF
Expositor Central para Pães
Nacional Frio

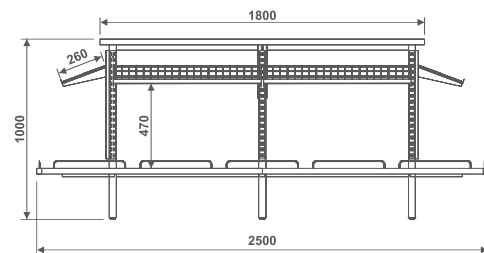

BP NF
Banco para Pães
Nacional Frio

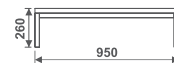

ME NF
Mesa
Nacional Frio

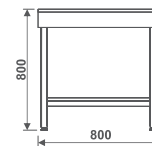

BM NF
Banco para Mesa
Nacional Frio



EPLB NF
Expositor Padaria Lateral Baixo
Nacional Frio

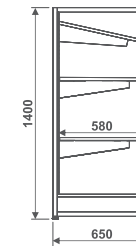

APTA NF
Armário de Pães Tulha
Alto Nacional Frio

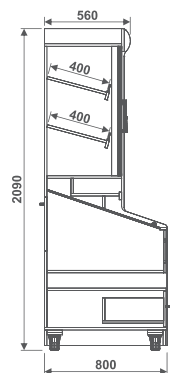

EG NF
Expositor para Grãos
Nacional Frio

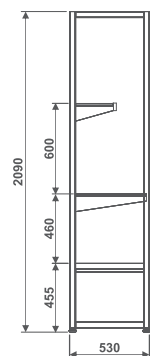

EPF NF
Expositor Prateleira Fixa
Nacional Frio

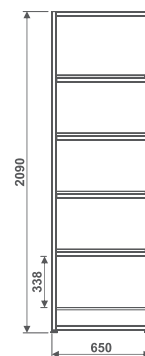

EPR NF
Expositor Prateleira Regulável
Nacional Frio

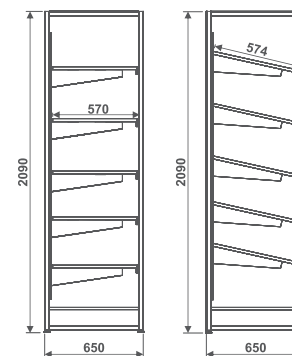

EC NF
Expositor Canto
Nacional Frio

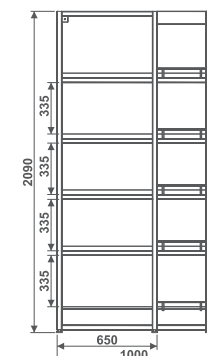

Modelo	Comprimento (mm)	Profundidade (mm)	Altura (mm)
EG NF	1000/1500/2000	530	2090
APTA NF	2000	800	2090
APTB NF	1000	800	1300
ECP NF	2500	1200	1000
ME NF	800/1400	800	800
EC NF	1000	650	2090

Modelo	Comprimento (mm)	Profundidade (mm)	Altura (mm)
BM NF	800/1400	280	450
BP NF	950	250	260
EPLB NF	1000	650	1400
EPF NF	1000	650	2090
EPR NF	1000	650	2090



EXPOSITOR AÇOUGUE

APLICAÇÃO:

Carnes embutidas / Temperos / Espetos / Carvão / Acessórios



EXPOSITOR
CANTO



EXPOSITOR
TEMPEROS



EXPOSITOR
CARVÃO



EXPOSITOR
ESPETOS



EXPOSITOR DEFUMADOS
PRATELEIRA



EXPOSITOR
DEFUMADOS

ESPECIFICAÇÕES

- Gabinetes estruturados em MDF laminado 15mm
- Estrutura de metalon 30x30mm pintado preto
- Estrutura de aramado para exposição de defumados, temperos e espetos
- Pés com regulagem de altura
- Acabamento inferior em aço inox 304 para a versão defumados, carvão e espetos

OPCIONAIS

- Iluminação em LED

CONSULTE PROJETOS PERSONALIZADOS



EXPOSITOR GANCHOS CENTRAL



Montagem Expositor Multiuso



EXPOSITOR PRATELEIRA CENTRAL



Montagem Expositor Multiuso



EXPOSITOR DEFUMADOS CENTRAL

REVESTIMENTOS

Treviso



Nogal Málaga

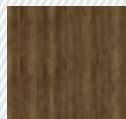

Branco



Preto



* Consulte outros acabamentos para revestimento em MDF.

ILUMINAÇÃO



4000K

EPC NF
Expositor Prateleira
Central Nacional Frio

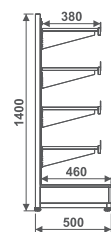

EGC NF
Expositor Ganchos
Central Nacional Frio

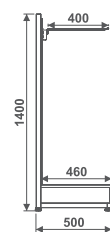

ED NF
Expositor Defumados
Nacional Frio

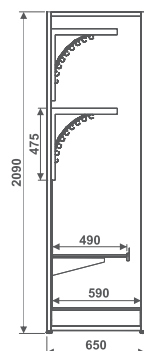

EDP NF
Expositor Defumados
Prateleira Nacional Frio

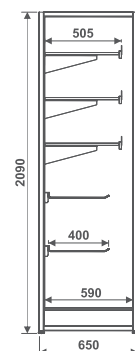

ET NF
Expositor Temperos
Nacional Frio

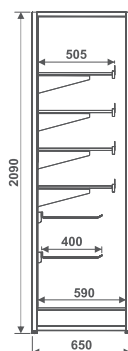

EE NF
Expositor Espetos
Nacional Frio

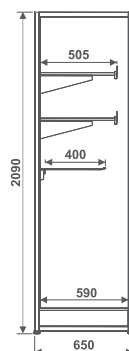

ECA NF
Expositor Carvão
Nacional Frio

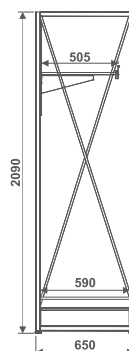

EC NF
Expositor Canto
Nacional Frio

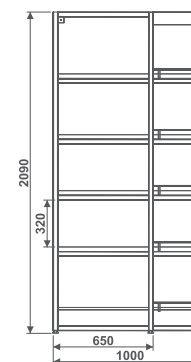

EDC NF
Expositor Defumados Central
Nacional Frio

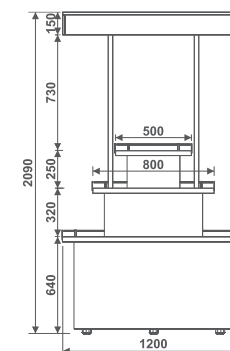

Modelo	Comprimento (mm)	Profundidade (mm)	Altura (mm)
ED NF	1000	650	2090
EDP NF	1000	650	2090
ET NF	1000	650	2090

Modelo	Comprimento (mm)	Profundidade (mm)	Altura (mm)
EE NF	1000	650	2090
ECA NF	1000	650	2090
EDC NF	2500	1200	2090

Modelo	Comprimento (mm)	Profundidade (mm)	Altura (mm)
EC NF	1000	650	2090
EGC NF	1000	500	1400
EPC NF	1000	500	1400



Adega

COMUNICAÇÃO VISUAL

Comunicação visual







CÂMARA FRIA

APLICAÇÃO:

Resfriados e Congelados



ESPECIFICAÇÕES

- Painéis de parede com encaixe macho e fêmea
- Revestimento externo e interno em chapa de aço galvanizado, e núcleo com isolante térmico em poliuretano injetado, com retardante a chama
- Painéis de base com encaixe macho e fêmea, formado por revestimento externo e interno em chapa de aço galvanizado, liso, chapa OSB 11,1mm Home Plus aderido a uma das faces e núcleo com isolante térmico em poliuretano injetado, com retardante a chama

- Piso liso reforçado com capacidade de carga de 1000 kg/m² para carga estática e 300 kg/m² de carga em movimento
- Sistema de montagem inteligente, proporcionando corte térmico
- Fechadura com trava de segurança
- Porta com dobradiças de fechamento automático, espessura de 100mm (câmara refrigerados) e 150mm (câmara congelados)

Nacional
FRIO



Modelo resfriados	Largura útil (mm)	Altura (mm)	Espessura (mm)
Painel parede	1130	Modular	70
Painel base	1130	Modular	80

Modelo congelados	Largura útil (mm)	Altura (mm)	Espessura (mm)
Painel parede	1130	Modular	120
Painel base	1130	Modular	120

OPCIONAIS

- Iluminação em LED
- Revestimento externo em chapa de alumínio xadrez

ILUMINAÇÃO



4000K

SISTEMAS DE REFRIGERAÇÃO

Soluções completas em refrigeração com o que há de melhor em eficiência energética, sustentabilidade, qualidade e economia. Com sistemas direcionados de acordo para cada aplicação, sendo Expansão Direta, Glicol, Co2, Plug-in, Motor Acoplado ou Unidades Condensadoras.

Plug-in



Glicol



Rack - Expansão direta congelados



Rack - Expansão direta



Motor Acoplado



Unidade Condensadora



GRUPO REFRIMATE

Nacional
FRIO 

📍 Acesso Imperatriz Dona Leopoldina, 4950
Venâncio Aires - RS | Brasil

☎ 51 3738.1818

✉ nacionalfrio@nacionalfrio.com.br

📷 @nacional_frio

🌐 www.nacionalfrio.com.br